









































































































































CAT26-27

INTERIOR Empotrar/ Sobreponer Suspender												
	ZPARCK Pág. 10-11	ZERA REFLECTOR Pág. 12-13	ZERA EMPOTRAR Pág. 14-15	ZERA SOBREPONER Pág. 16-17	JUNO Pág. 18-19	JUNO DIRIGIBLE Pág. 20-21	ZELLE Pág. 22-25	ZIRIUS Pág. 26-27	VIZZIO Pág. 28-29	BRUNO Pág. 30-31	BRUNO CUBO Pág. 32-33	VANITY Pág. 34-35
INTERIOR Retail & Corporativo												
	MINI TRACK Pág. 38-39	TRACK RIEL Pág. 40-41	TRACK CANOPE Pág. 42	TRACK EMPOTRAR Pág. 43	ACCESORIOS TRACK Pág. 44	ACCESORIOS RIEL Pág. 45	TRACK GU10 Pág. 46-47	TRACK DOB Pág. 48-49	TRACK ZOOM Pág. 50-51	ZODIA EMPOTRAR Pág. 52-53	ZODIA SOBREPONER Pág. 54-55	ZODIA SUSPENDIDA Pág. 56-57
INTERIOR Retail & Corporativo												
	ZODIA SUS. DUAL Pág. 58-59	ZODIA LOUVER Pág. 60-61	ZODIA MADERA Pág. 62-63	ZODIA L & CUADRO Pág. 64-65	ZODIA UNIVERSAL Pág. 66-69	ZODIA L TÁNDEM Pág. 70-73	ZODIA EMERGENCIA Pág. 74-75	ZIBA SUSPENDIDA Pág. 76-77	ZIBA SUSP. DUAL Pág. 78-79	ZIBA INDIRECTA+RIEL Pág. 80-81	ZIBA TÁNDEM Pág. 82-87	ZIBA RIEL TÁNDEM Pág. 88-89
INTERIOR Retail & Corporativo												
	ZIRA SUSPENDIDA Pág. 90-91	ZIRA ARBOTANTE Pág. 92-93	ZEE Pág. 94-97	ZOLEIL Pág. 98-99								
EXTERIOR Empotrar Sobreponer												
	DRACO Pág. 102-103	ZF1 GU10/MR16 Pág. 104-105	ZF1 2 W/6.5 W Pág. 106-107	ERIS CHICA GU10 Pág. 108-109	ERIS CHICA LED Pág. 110-111	ERIS GRANDE Pág. 112-113	SOLED MINI 20 W Pág. 114-115	SOLED MINI 30 W Pág. 116-117	SOLED MINI E26 Pág. 118-119	SOLED Pág. 120-121	VIZZIO EMPOTRAR Pág. 122-123	GALAXY AP Pág. 124-125
EXTERIOR Empotrar Sobreponer												
	GALAXY BP Pág. 126-127	LAZZER MINI Pág. 128-129	LAZZER Pág. 130-131	Z1 Pág. 132-133	LAZZER III Pág. 134-135	VENUS Pág. 136-137	VIZZIO SOBREPONER Pág. 138-139	ZENTURY Pág. 140-141	EVA Pág. 142-143	ZIP Pág. 144-145	FUNGO Pág. 146-147	ARA Pág. 148-149
EXTERIOR Empotrar Sobreponer												
	LUCIÉRNAGA Pág. 150-151	OVNI Pág. 152-153	FORZE Pág. 154-155	MUSA Pág. 156-157	ARA ARBOTANTE Pág. 158-159	LENA GU10 Pág. 160-161	LENA LED Pág. 162-163	LENA PAR20 Pág. 164-165	LENA COB Pág. 166-167	LENA CUADRADA S Pág. 168-169	LENA CUADRADA Pág. 170-171	T4 Pág. 172-173
EXTERIOR Ilum. pública e industrial												
	Z-WALL Pág. 174-175	ZIGNO Pág. 176-177	EXUZ Pág. 180-181	HARO Pág. 182-183	PARK Pág. 184-185	ESTANCA Pág. 186-187	RUVÉ FOTOCELDA Pág. 188-189	RUVÉ S/FOTOCELDA Pág. 190-191	RUVÉ 12/24 V DC Pág. 192-193	RUVÉ FOTOVOLTAICO Pág. 194-195	RAVEN Pág. 196-197	RUVÉ II FOTOCELDA Pág. 198-199
ILUM. PÚBLICA SUBACUÁTICOS												
	RUVÉ S/ FOTOCELDA Pág. 200-201	TAIGA Pág. 202-203	TUNDRA Pág. 206-207	NEREO Pág. 208-209	HIDRO Pág. 210-211		AKUALED Pág. 212-213					

INTERIOR Empotrar						
	NEO I Pág. 218-219	NEO II Pág. 220-221	ALEC GU10 Pág. 222-223	REN GU10 Pág. 224-225	ACCESORIOS ALEC/REN/MAX Pág. 228-229	
INTERIOR Empotrar						
	VOLT Pág. 230-231	ZUN Pág. 232-233	KATO Pág. 234-235	NET Pág. 236-237	PÓLUX MINI Pág. 238-239	
INTERIOR Empotrar Sobreponer						
	PÓLUX Pág. 240-241	MIX Pág. 242-243	BAEK Pág. 244-245	ZEA Pág. 246-247		
INTERIOR Riel						
	WALLY Pág. 248-249	SLIDE Pág. 252-253	SLIM Pág. 254-255	ZEDD Pág. 256-257	ZENDEL Pág. 258-259	
EXTERIORES Empotrar Sobreponer						
	MOON Pág. 262-263	COOPER Pág. 264-265	LINE Pág. 266-267	TOP Pág. 268-269		
EXTERIOR Empotrar Sobreponer						
	CECI 90 Pág. 274-275	CECI 160 Pág. 276-279	MINITOMMY Pág. 280-281	TOMMY Pág. 282-285	FIORINA Pág. 286-287	ELISA Pág. 288-289
EXTERIOR Sobreponer						
	LETI Pág. 290-291	EXTRALETI Pág. 292-293	MARTA Pág. 294-295	BERTINA Pág. 296-297	LUCIA Pág. 298-299	REMILUCIA Pág. 298-299
EXTERIOR Sobreponer						
	DISMA DARIO Pág. 300-301	NARDO DARIO Pág. 300-301	SICAR DARIO Pág. 300-301			
CINTAS & ACCESORIOS						
	CINTAS/MANGUERAS Pág. 302-303	ACCESORIOS Pág. 304-310				

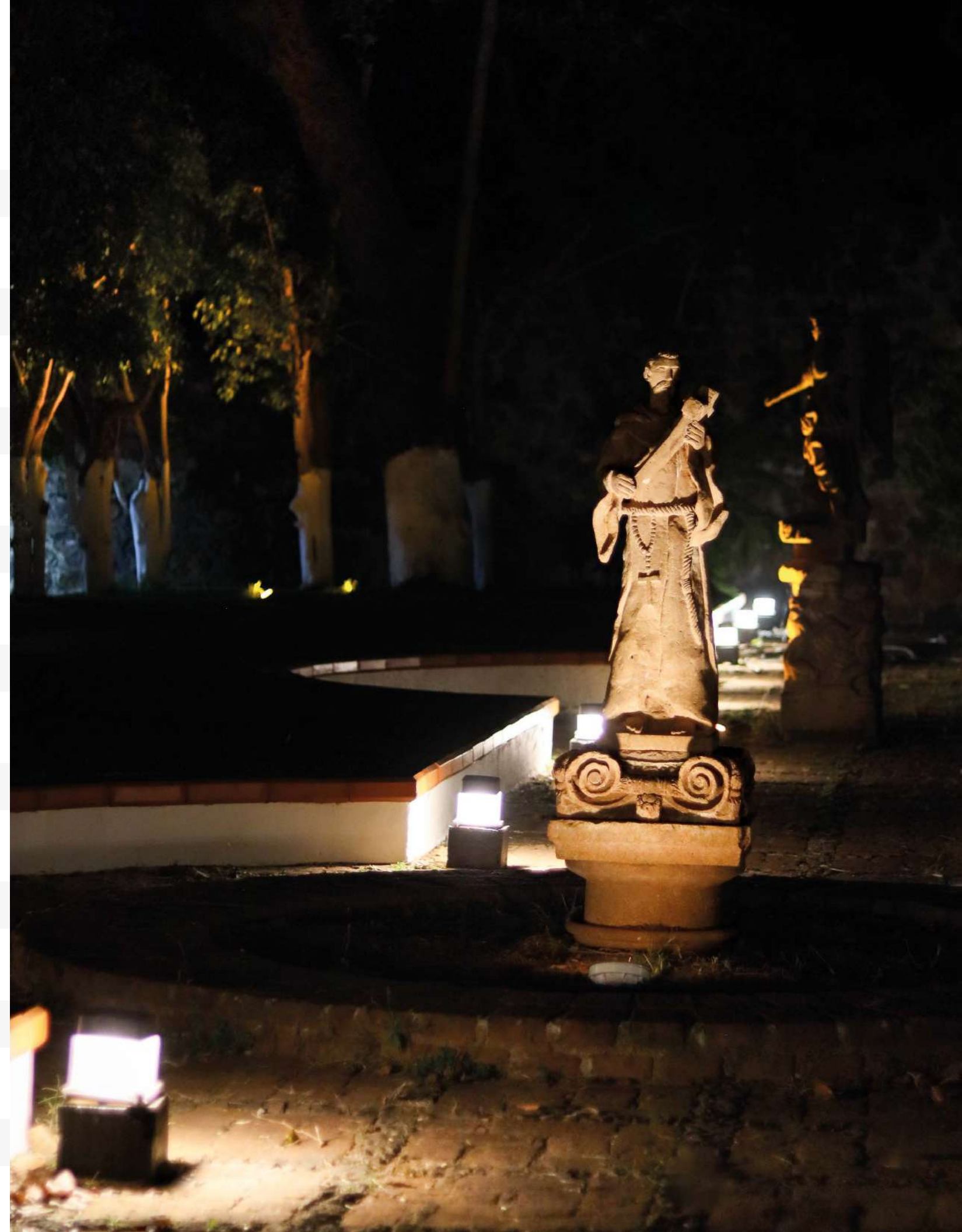



Zeraus
iluminación

Nuestra principal línea de productos, especializada en proyectos de iluminación arquitectónica, retail y corporativa.



INTERIORES

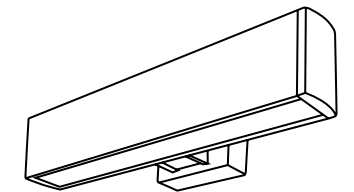
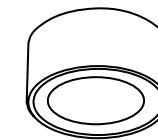
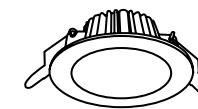
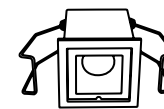



ZPARCK



ZPARCK | INTERIOR IP20

Micro luminaria con luz de cortesía para crear efectos con gran imaginación; cielos, figuras, constelaciones y estrellas.

DESCRIPCIÓN

Fabricada en cuerpo de aluminio natural, LED de 5 mm, acabado en pintura poliéster micropulverizada de aplicación electrostática color blanco, gris o negro.

INFORMACIÓN ELÉCTRICA

0.1 W Flujo luminoso del sistema: 800 mcd.
Requiere driver remoto de 12 V DC (no incluido).
Control: ON-OFF.

TCC/ COLORES

3000 K, 5000 K.
Ámbar, azul, rojo y verde.

DIMENSIONES INSTALACIÓN

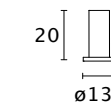

ÓPTICA



Frosted

CONFIGURACIÓN DEL PRODUCTO

	3	S	N	A
Z310CE	3 3000 K			
	5 5000 K			
	A Azul	S Sin óptica	N ON-OFF	● A Natural
	M Ámbar			○ B Blanco
	R Rojo			● N Negro
	V Verde			

La información detallada del producto así como de sus accesorios disponibles se encuentra dentro de su ficha técnica. El aspecto físico del producto, así como la información contenida en este catálogo pueden sufrir modificaciones en cualquier momento según las necesidades del fabricante.



ZERA REFLECTOR



ZERA REFLECTOR | INTERIOR IP62

Primer downlight único en el mercado con IRC 97, para empotrar en plafón en interiores, diseñado especialmente para funcionar en México, garantía de cinco años.

DESCRIPCIÓN

Fabricada en cuerpo radiador de aluminio, acabado en pintura poliéster micropulverizada de aplicación electrostática color blanco, gris o negro. Cristal serigrafiado de 4 mm.
Reflector de aluminio y módulo COB.
Disipador de temperatura para falso plafón o bote de colado.
Driver electrónico de alto factor de potencia mayor a 95% remoto (incluido).
Con clamps para sujeción a plafón o bote integral.

INFORMACIÓN ELÉCTRICA

8.5 W Flujo luminoso del sistema: 900 lm.
Driver electrónico de alto factor de potencia mayor a 95% remoto incluido, 120 V AC.
Control: TRIAC.

TCC

3000 K, 4000 K.

IRC 97.

DIMENSIONES INSTALACIÓN

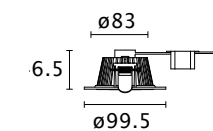

Empotrar en falso plafón o bote de colado mediante clamps integrados.

REFLECTOR



Concentrado 19°



Medio 26°

CONFIGURACIÓN DEL PRODUCTO

	3	C	T	B
Z162CE	3 3000 K 4 4000 K	C Concentrado 19° M Medio 26°	T TRIAC	<ul style="list-style-type: none"> B Blanco G Gris N Negro



ZERA EMPOTRAR



ZERA EMPOTRAR | INTERIOR IP62

Downlight para empotrar en techo, diseñado especialmente para funcionar en México, garantía de cinco años.

DESCRIPCIÓN	Fabricada en cuerpo radiador de aluminio, acabado en pintura poliéster micropulverizada de aplicación electrostática color blanco, gris o negro. Difusor PMMA frosted con 95% transmitancia. Disipador de temperatura para falso plafón o bote de colado. Driver electrónico de alto factor de potencia mayor a 95% integrado. Con clamps para sujeción a plafón o bote integral.																																		
INFORMACIÓN ELÉCTRICA	4.5 W 8.5 W 12 W 16 W Flujo luminoso del sistema: 209 lm (4.5 W) Flujo luminoso del sistema: 366.5 lm (8.5 W). Flujo luminoso del sistema: 821.5 lm (12 W) Flujo luminoso del sistema: 1568 lm (16 W). Driver electrónico de alto factor de potencia mayor a 95% integrado, 120 V AC. Control: TRIAC.																																		
TCC	3000 K, 4000 K, 5000 K. IRC 80.																																		
DIMENSIONES INSTALACIÓN	<p>Z161CE Zera ø100 Z162CE Zera ø100</p>	<p>Z163CE Zera ø150 Z164CE Zera ø150 Z165CE Zera ø150</p>	<p>Empotrar en falso plafón o bote de colado.</p>																																
ÓPTICA	<p>Frosted</p>																																		
CONFIGURACIÓN DEL PRODUCTO	<table border="1"> <thead> <tr> <th>Z161CE</th> <th>3</th> <th>F</th> <th>T</th> <th>B</th> </tr> </thead> <tbody> <tr> <td>Z161CE Zera 4.5 W ø100</td> <td></td> <td></td> <td></td> <td>○ B Blanco</td> </tr> <tr> <td>Z162CE Zera 8.5 W ø100</td> <td>3 3000 K</td> <td></td> <td></td> <td>● G Gris</td> </tr> <tr> <td>Z163CE Zera 8.5 W ø150</td> <td>4 4000 K</td> <td>F Frosted</td> <td>T TRIAC</td> <td>● N Negro</td> </tr> <tr> <td>Z164CE Zera 12 W ø150</td> <td>5 5000 K</td> <td></td> <td></td> <td></td> </tr> <tr> <td>Z165CE Zera 16 W ø150</td> <td></td> <td></td> <td></td> <td></td> </tr> </tbody> </table>	Z161CE	3	F	T	B	Z161CE Zera 4.5 W ø100				○ B Blanco	Z162CE Zera 8.5 W ø100	3 3000 K			● G Gris	Z163CE Zera 8.5 W ø150	4 4000 K	F Frosted	T TRIAC	● N Negro	Z164CE Zera 12 W ø150	5 5000 K				Z165CE Zera 16 W ø150								
Z161CE	3	F	T	B																															
Z161CE Zera 4.5 W ø100				○ B Blanco																															
Z162CE Zera 8.5 W ø100	3 3000 K			● G Gris																															
Z163CE Zera 8.5 W ø150	4 4000 K	F Frosted	T TRIAC	● N Negro																															
Z164CE Zera 12 W ø150	5 5000 K																																		
Z165CE Zera 16 W ø150																																			

La información detallada del producto así como de sus accesorios disponibles se encuentra dentro de su ficha técnica. El aspecto físico del producto, así como la información contenida en este catálogo pueden sufrir modificaciones en cualquier momento según las necesidades del fabricante.



ZERA SOBREPONER



ZERA SOBREPONER | INTERIOR IP62

Downlight para sobreponer en techo en interiores, diseñado especialmente para funcionar en México, garantía de cinco años.

DESCRIPCIÓN
Fabricada en cuerpo radiador de aluminio, acabado en pintura poliéster micropulverizada de aplicación electrostática color blanco, gris o negro. Difusor PMMA frosted con 95% transmitancia. Disipador de temperatura para falso plafón o bote de colado. Driver electrónico de alto factor de potencia mayor a 95% integrado.

INFORMACIÓN ELÉCTRICA
4.5 W | 8.5 W | 12 W | 16 W
Flujo luminoso del sistema: 209 lm (4.5 W) | Flujo luminoso del sistema: 366.5 lm (8.5 W).
Flujo luminoso del sistema: 821.5 lm (12 W) | Flujo luminoso del sistema: 1568 lm (16 W).
Driver electrónico de alto factor de potencia mayor a 95% remoto incluido, 120 V AC.
Control: TRIAC.

TCC 3000 K, 4000 K, 5000 K. IRC 80.

DIMENSIONES INSTALACIÓN

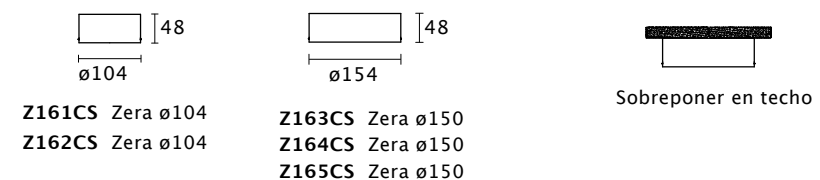

ÓPTICA



Frosted

CONFIGURACIÓN DEL PRODUCTO

Z161CS	3	F	T	B
Z161CS Zera 4.5 W ø104				
Z162CS Zera 8.5 W ø104	3 3000 K			
Z163CS Zera 8.5 W ø154	4 4000 K	F Frosted	T TRIAC	
Z164CS Zera 12 W ø154	5 5000 K			
Z165CS Zera 16 W ø154				

○ B Blanco

● G Gris

● N Negro

La información detallada del producto así como de sus accesorios disponibles se encuentra dentro de su ficha técnica. El aspecto físico del producto, así como la información contenida en este catálogo pueden sufrir modificaciones en cualquier momento según las necesidades del fabricante.



JUNO | INTERIOR IP50

Luminaria de máximo confort, mínimo tamaño y gran potencia, para empotrar en techo en interiores; iluminación para habitaciones, hoteles y oficinas.

DESCRIPCIÓN

Fabricada en aluminio acabado en pintura poliéster micropulverizada de aplicación electrostática color blanco, gris o negro.
Clamps de acero para empotrar en plafón integrados.

INFORMACIÓN ELÉCTRICA

9 W Flujo luminoso del sistema: 566 lm.
Driver electrónico de alto factor de potencia mayor a 90% integrado. Disponible con driver atenuable a TRIAC o 0-10 V.
Control: ON-OFF, TRIAC, 0-10 V.

TCC

3000 K, 4000 K.

IRC ≥ 80.

DIMENSIONES INSTALACIÓN

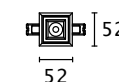
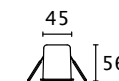

Empotrar en plafón mediante clamps integrados.

ÓPTICAS



Super concentrada 10°



Concentrada 14°



Media 30°



Elíptica 17°x35°



Difusa 40°

CONFIGURACIÓN DEL PRODUCTO

Z337QE	3	M	T	B
Z337QE Juno 120 V AC	3 3000 K	K Super concentrada 10° C Concentrada 14° M Media 30°	A 0-10 V (Disponible únicamente para versión 120-277 V) N ON-OFF	○ B Blanco ● G Gris
Z338QE Juno 120-277 V AC	4 4000 K	E Elíptica 17°x35° D Difusa 40°	T TRIAC	● N Negro

La información detallada del producto así como de sus accesorios disponibles se encuentra dentro de su ficha técnica. El aspecto físico del producto, así como la información contenida en este catálogo pueden sufrir modificaciones en cualquier momento según las necesidades del fabricante.



JUNO DIRIGIBLE | INTERIOR IP50

Luminaria dirigible, máximo confort, mínimo tamaño y gran potencia, para empotrar en techo en interiores; iluminación para habitaciones, hoteles y oficinas.

DESCRIPCIÓN

Fabricada en aluminio acabado en pintura poliéster micropulverizada de aplicación electrostática color blanco, gris o negro.

Clamps de acero para empotrar en plafón integrados.

Con módulo LED dirigible hasta 15° en ambas direcciones.

INFORMACIÓN ELÉCTRICA

9 W Flujo luminoso del sistema: 566 lm.

Driver electrónico de alto factor de potencia mayor a 90% integrado.

Control: ON-OFF, TRIAC, 0-10 V.

TCC

3000 K, 4000 K.

IRC ≥ 80.

DIMENSIONES INSTALACIÓN

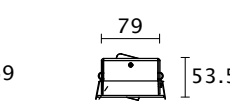
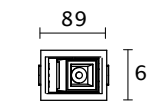

Dirigible 15°

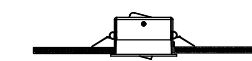

Empotrar en plafón mediante clamps integrados.

ÓPTICAS



Super concentrada 10°



Concentrada 14°



Media 30°



Elíptica 17°x35°



Difusa 40°

CONFIGURACIÓN DEL PRODUCTO

Z333QE	3	M	T	B
Z333QE Juno 120 V AC	3 3000 K	K Super concentrada 10° C Concentrada 14° M Media 30°	A 0-10 V (Disponible únicamente para versión 120-277 V) N ON-OFF	○ B Blanco ● G Gris
Z334QE Juno 120-277 V AC	4 4000 K	E Elíptica 17°x35° D Difusa 40°	T TRIAC	● N Negro

La información detallada del producto así como de sus accesorios disponibles se encuentra dentro de su ficha técnica. El aspecto físico del producto, así como la información contenida en este catálogo pueden sufrir modificaciones en cualquier momento según las necesidades del fabricante.

JUNO DIRIGIBLE



ZELLE | INTERIOR IP20

La luminaria LED más pequeña del mercado mexicano con gran variedad de tamaños y configuraciones, diseñada para empotrar en plafón, con el índice de deslumbramiento más bajo y gran potencia lumínica. Iluminación en interiores; Habitaciones, hoteles y oficinas.

DESCRIPCIÓN	Fabricada en cuerpo radiador de aluminio extruido acabado en pintura poliéster micropulverizada de aplicación electrostática color blanco, gris o negro. Louver antideslumbrante de termoplástico PC en color negro integrado, (disponible para configuración con óptica). Disponible con difusor frosted. Clamps de acero para empotrar en plafón integrados.																																					
INFORMACIÓN ELÉCTRICA	2.5 W 5 W Flujo luminoso del sistema: 170 lm (2.5 W) 375 lm (5 W) Driver electrónico de alto factor de potencia mayor a 95% remoto incluido 120 V AC. Disponible con driver para atenuación a TRIAC. Control: ON-OFF, TRIAC.																																					
TCC	2700 K, 3000 K, 4000 K, 5000 K.		IRC ≥ 80.																																			
DIMENSIONES INSTALACIÓN	<p>Z179LE 46 43.5</p>	<p>Z180LE 46 67.5</p>	<p>Empotrar en plafón mediante clamps integrados.</p>																																			
ÓPTICAS	<p>Super concentrada 10°</p>	<p>Concentrada 14°</p>	<p>Media 30°</p>	<p>Elíptica 17°x35°</p>	<p>Difusa 40°</p>	<p>Frosted</p>																																
CONFIGURACIÓN DEL PRODUCTO	<table border="1"> <thead> <tr> <th>Z179LE</th> <th>3</th> <th>M</th> <th>T</th> <th>B</th> </tr> </thead> <tbody> <tr> <td>Z179LE</td> <td>2 2700 K</td> <td>K Super concentrada 10°</td> <td rowspan="2">N ON-OFF T TRIAC</td> <td rowspan="2"> <ul style="list-style-type: none"> B Blanco G Gris N Negro </td> </tr> <tr> <td>Zelle 2.5 W</td> <td>3 3000 K</td> <td>C Concentrada 14°</td> </tr> <tr> <td>Z180LE</td> <td>4 4000 K</td> <td>M Media 30°</td> <td></td> <td></td> </tr> <tr> <td>Zelle 5 W</td> <td>5 5000 K</td> <td>E Elíptica 17°x35°</td> <td></td> <td></td> </tr> <tr> <td></td> <td></td> <td>D Difusa 40°</td> <td></td> <td></td> </tr> <tr> <td></td> <td></td> <td>F Frosted</td> <td></td> <td></td> </tr> </tbody> </table>	Z179LE	3	M	T	B	Z179LE	2 2700 K	K Super concentrada 10°	N ON-OFF T TRIAC	<ul style="list-style-type: none"> B Blanco G Gris N Negro 	Zelle 2.5 W	3 3000 K	C Concentrada 14°	Z180LE	4 4000 K	M Media 30°			Zelle 5 W	5 5000 K	E Elíptica 17°x35°					D Difusa 40°					F Frosted						
Z179LE	3	M	T	B																																		
Z179LE	2 2700 K	K Super concentrada 10°	N ON-OFF T TRIAC	<ul style="list-style-type: none"> B Blanco G Gris N Negro 																																		
Zelle 2.5 W	3 3000 K	C Concentrada 14°																																				
Z180LE	4 4000 K	M Media 30°																																				
Zelle 5 W	5 5000 K	E Elíptica 17°x35°																																				
		D Difusa 40°																																				
		F Frosted																																				

La información detallada del producto así como de sus accesorios disponibles se encuentra dentro de su ficha técnica. El aspecto físico del producto, así como la información contenida en este catálogo pueden sufrir modificaciones en cualquier momento según las necesidades del fabricante.



ZELLE | INTERIOR IP20

La luminaria LED con gran variedad de tamaños y configuraciones, diseñada para empotrar en plafón, con el índice de deslumbramiento más bajo y gran potencia lumínica. Iluminación en interiores; Habitaciones y hoteles, oficinas.



ZELLE | INTERIOR IP20

La luminaria LED con gran variedad de tamaños y configuraciones, diseñada para empotrar en plafón, con el índice de deslumbramiento más bajo y gran potencia lumínica. Iluminación en interiores; Habitaciones y hoteles, oficinas.

DESCRIPCIÓN
Fabricada en cuerpo radiador de aluminio extruido acabado en pintura poliéster micropulverizada de aplicación electrostática color blanco, gris o negro.
Louver antideslumbrante de termoplástico PC en color negro integrado, (disponible para configuración con óptica). Disponible con difusor frosted.
Clamps de acero para empotrar en plafón integrados.

INFORMACIÓN ELÉCTRICA
10 W | 20 W
Flujo luminoso del sistema: 833 lm (10 W) | 1054.2 lm (20 W).
Driver electrónico de alto factor de potencia mayor a 95% remoto incluido 120-277 V AC.
Control: ON-OFF, TRIAC, 0-10 V.

TCC 2700 K, 3000 K, 4000 K, 5000 K. IRC ≥ 80.

DIMENSIONES INSTALACIÓN

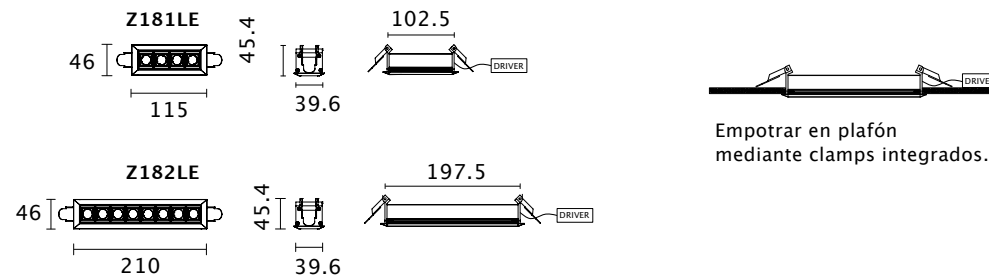

ÓPTICAS

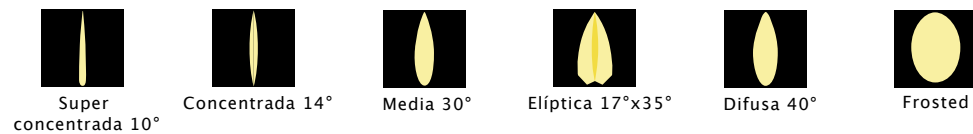

CONFIGURACIÓN DEL PRODUCTO

Z181LE	3	M	T	B
Z181LE Zelle 10 W	2 2700 K 3 3000 K	K Super concentrada 10° C Concentrada 14° M Media 30°	A 0-10 V N ON-OFF	○ B Blanco ● G Gris
Z182LE Zelle 20 W	4 4000 K 5 5000 K	E Elíptica 17°x35° D Difusa 40° F Frosted	T TRIAC	● N Negro

DESCRIPCIÓN
Fabricada en cuerpo radiador de aluminio extruido acabado en pintura poliéster micropulverizada de aplicación electrostática color blanco, gris o negro.
Louver antideslumbrante de termoplástico PC en color negro integrado, (disponible para configuración con óptica). Disponible con difusor frosted.
Clamps de acero para empotrar en plafón integrados.

INFORMACIÓN ELÉCTRICA
30 W Flujo luminoso del sistema: 2300 lm.
Driver electrónico de alto factor de potencia mayor a 95% remoto incluido:
120-277 V AC (ON-OFF, 0-10 V), 120 V AC (TRIAC).
Control: ON-OFF, TRIAC.

TCC 2700 K, 3000 K, 4000 K, 5000 K. IRC ≥ 80.

DIMENSIONES INSTALACIÓN

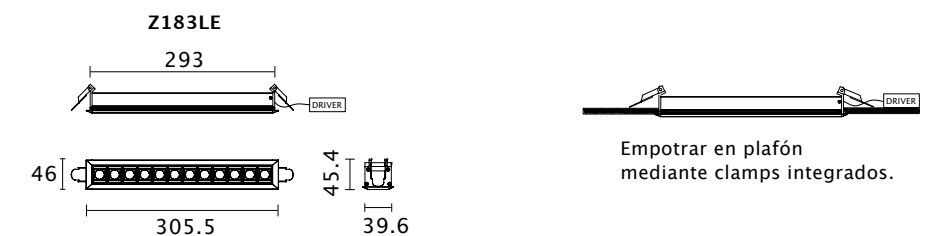

ÓPTICAS

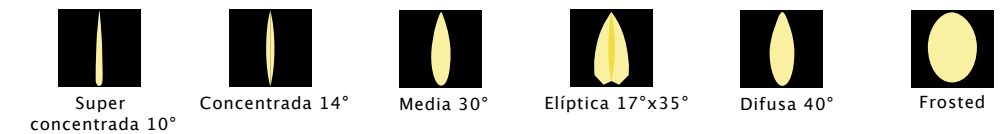

CONFIGURACIÓN DEL PRODUCTO

Z183LE	3	M	T	B
Z183LE Zelle 30 W	2 2700 K 3 3000 K 4 4000 K 5 5000 K	K Super concentrada 10° C Concentrada 14° M Media 30° E Elíptica 17°x35° D Difusa 40° F Frosted	A 0-10 V N ON-OFF T TRIAC	○ B Blanco ● G Gris ● N Negro

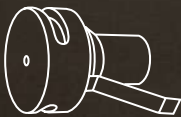

ZIRIUS



ZIRIUS | INTERIOR IP20

Luminaria con 2 salidas de luz para empotrar en muro, luz de cortesía para iluminación de escaleras, pasillos o muros.

DESCRIPCIÓN Fabricada en cuerpo de aluminio natural, acabado en pintura poliéster micropulverizada de aplicación electrostática color blanco, gris o negro. Clamps integrados para empotrar en muro.

INFORMACIÓN ELÉCTRICA 1.3 W Flujo luminoso del sistema: 7.2 lm
Driver electrónico alto factor de potencia mayor a 90% integrado, 120-220 V AC.
Control: ON-OFF.

TCC/COLORES 2700 K, 3000 K, 5000 K, ámbar, azul, rojo y verde. IRC 80.

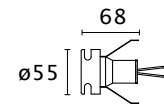
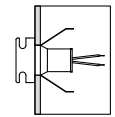
DIMENSIONES INSTALACIÓN  
Empotrar en muro.

CURVA 

CONFIGURACIÓN DEL PRODUCTO

	3	S	N	B
Z362CE	2 2700 K 3 3000 K 4 4000 K 5 5000 K A Azul M Ámbar R Rojo V Verde	S Sin óptica	N ON-OFF	<ul style="list-style-type: none"> A Natural B Blanco G Gris N Negro









VIZZIO

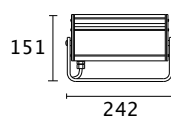
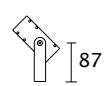
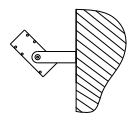
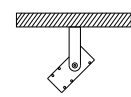

VIZZIO | INTERIOR IP20

Luminaria para sobreponer en muro o techo en interiores; para iluminación de iglesias o estatuas en interior.

DESCRIPCIÓN	Fabricada en cuerpo radiador de aluminio, acabado en pintura poliéster micropulverizada de aplicación electrostática color blanco, gris, negro o terra. Louver antideslumbrante color negro. Yugo para sobreponer integrado.																					
INFORMACIÓN ELÉCTRICA	20 W Flujo luminoso del sistema: 1520 lm. Driver electrónico de alto factor de potencia integrado, 120-277 VAC. Disponible con driver atenuable 0-10 V. Control: ON-OFF, 0-10 V.																					
TCC/COLORES	2400 K, 2700 K, 3000 K, 4000 K, 5000 K, ámbar, azul, rojo o verde. IRC ≥ 80.																					
DIMENSIONES INSTALACIÓN																						
			Sobreponer en pared	Sobreponer en techo																		
ÓPTICAS																						
	Super concentrada 10°	Concentrada 14°	Media 30°	Elíptica 17°x35°	Difusa 40°																	
CONFIGURACIÓN DEL PRODUCTO	<table border="1"> <thead> <tr> <th></th> <th>3</th> <th>M</th> <th>N</th> <th>B</th> </tr> </thead> <tbody> <tr> <td rowspan="10">2220LS</td> <td>1 2400 K</td> <td rowspan="5">K Super concentrada 10° C Concentrada 14° M Media 30° E Elíptica 17°x35° D Difusa 40°</td> <td rowspan="5">A 0-10 V N ON-OFF</td> <td rowspan="5"> <ul style="list-style-type: none"> B Blanco G Gris N Negro R Terra </td> </tr> <tr> <td>2 2700 K</td> </tr> <tr> <td>3 3000 K</td> </tr> <tr> <td>4 4000 K</td> </tr> <tr> <td>5 5000 K</td> </tr> <tr> <td>A Azul</td> </tr> <tr> <td>M Ámbar</td> </tr> <tr> <td>R Rojo</td> </tr> <tr> <td>V Verde</td> </tr> </tbody> </table>		3	M	N	B	2220LS	1 2400 K	K Super concentrada 10° C Concentrada 14° M Media 30° E Elíptica 17°x35° D Difusa 40°	A 0-10 V N ON-OFF	<ul style="list-style-type: none"> B Blanco G Gris N Negro R Terra 	2 2700 K	3 3000 K	4 4000 K	5 5000 K	A Azul	M Ámbar	R Rojo	V Verde			
	3	M	N	B																		
2220LS	1 2400 K	K Super concentrada 10° C Concentrada 14° M Media 30° E Elíptica 17°x35° D Difusa 40°	A 0-10 V N ON-OFF	<ul style="list-style-type: none"> B Blanco G Gris N Negro R Terra 																		
	2 2700 K																					
	3 3000 K																					
	4 4000 K																					
	5 5000 K																					
	A Azul																					
	M Ámbar																					
	R Rojo																					
	V Verde																					

La información detallada del producto así como de sus accesorios disponibles se encuentra dentro de su ficha técnica. El aspecto físico del producto, así como la información contenida en este catálogo pueden sufrir modificaciones en cualquier momento según las necesidades del fabricante.



BRUNO CANDIL



BRUNO CANDIL SUSPENDIDO | INTERIOR IP20

Candil para suspender en interiores, ideal para iluminación residencial, salas de estar, cuartos y oficinas.

DESCRIPCIÓN
 Fabricada en cuerpo de aluminio, acabado en pintura poliéster micropulverizada de aplicación electrostática color blanco, gris, negro o terra.
 Baffle de aluminio acabado color negro.
 Cable de 1.5 m para suspender y canope integrado para fijar en techo.

INFORMACIÓN ELÉCTRICA
 10 W Flujo luminoso del sistema: 1200 lm.
 Driver electrónico de alto factor de potencia integrado 120-220 VAC.
 Disponible con driver atenuable a TRIAC.
 Control: ON-OFF, TRIAC.

TCC 3000 K, 4000 K. IRC 80.

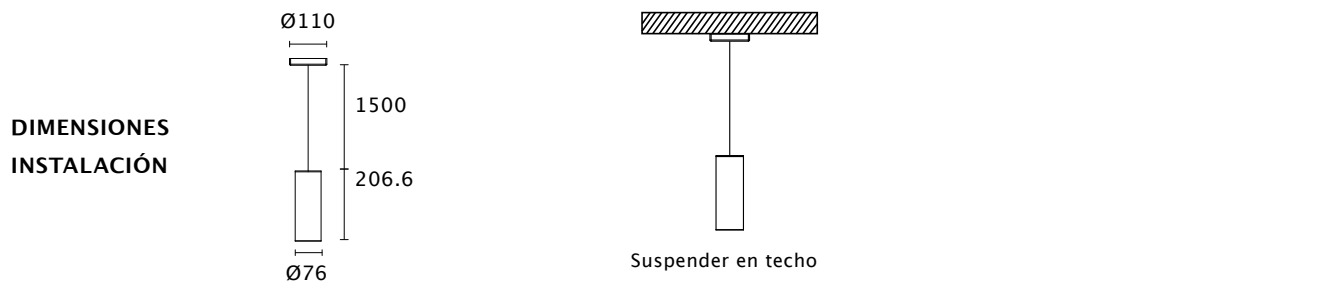

CONFIGURACIÓN DEL PRODUCTO

	3	C	T	B
Z351CT	3 3000 K 4 4000 K	C Concentrado 19° M Medio 26°	N ON-OFF T TRIAC	<ul style="list-style-type: none"> ○ B Blanco ● G Gris ● N Negro ● R Terra



BRUNO CUBO



BRUNO CUBO | INTERIOR IP20

Luminaria en forma de cubo para sobreponer en techo, iluminación de interiores; residencial, salas de estar, cuartos y oficinas.

DESCRIPCIÓN

Fabricada en cuerpo de extrusión de aluminio, acabado en pintura poliéster micropulverizada de aplicación electrostática color blanco, gris, negro o terra.
Bafle de aluminio acabado en color negro.

INFORMACIÓN ELÉCTRICA

10 W Flujo luminoso del sistema: 1200 lm.
Driver electrónico de alto factor de potencia integrado 120-220 VAC.
Disponible con driver atenuable a TRIAC.
Control: ON-OFF, TRIAC.

TCC

3000 K, 4000 K.

IRC 80.

DIMENSIONES INSTALACIÓN

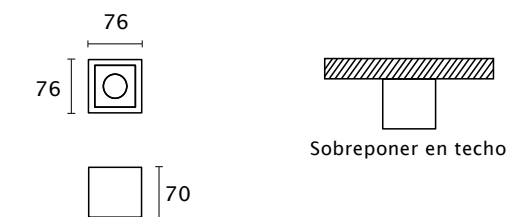

REFLECTOR



CONFIGURACIÓN DEL PRODUCTO

	3	C	T	B
Z351QS	3 3000 K 4 4000 K	C Concentrado 19° M Medio 26°	N ON-OFF T TRIAC	<ul style="list-style-type: none"> ○ B Blanco ● G Gris ● N Negro ● R Terra

La información detallada del producto así como de sus accesorios disponibles se encuentra dentro de su ficha técnica.
El aspecto físico del producto, así como la información contenida en este catálogo pueden sufrir modificaciones en cualquier momento según las necesidades del fabricante.



VANITY | INTERIOR IP40

Elegante arbotante de interior para sobreponer en muro, ideal para baños o cualquier espacio en interior.

DESCRIPCIÓN

Fabricada en cuerpo de aluminio extruido, acabado en pintura poliéster micropulverizada de aplicación electrostática color blanco, gris o negro.

Difusor de PMMA 90% transmitancia.

Canope para sobreponer en muro integrado.

INFORMACIÓN ELÉCTRICA

16 W | 32 W

Flujo luminoso del sistema: 1264 lm (16 W) | 2528 lm (32 W)

Driver electrónico alto factor de potencia mayor a 90% integrado, 120 V AC.

Disponibile con driver para atenuación 0-10 V.

Control: ON-OFF, 0-10 V.

TCC

3000 K, 4000 K.

IRC 80.

DIMENSIONES INSTALACIÓN

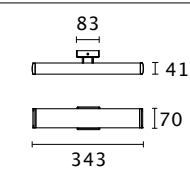

Z640RS
Vanity 16 W

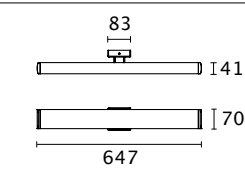

Z641RS
Vanity 32 W

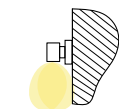

Sobreponer en muro

ÓPTICA



Frosted

CONFIGURACIÓN DEL PRODUCTO

Z640RS	3	F	N	B
Z640RS Vanity 16 W	3 3000 K	F Frosted	A 0-10 V	○ B Blanco
Z641RS Vanity 32 W	4 4000 K		N ON-OFF	● G Gris
				● N Negro

La información detallada del producto así como de sus accesorios disponibles se encuentra dentro de su ficha técnica.

El aspecto físico del producto, así como la información contenida en este catálogo pueden sufrir modificaciones en cualquier momento según las necesidades del fabricante.



**RETAIL &
CORPORATIVO**

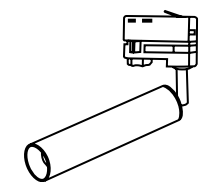
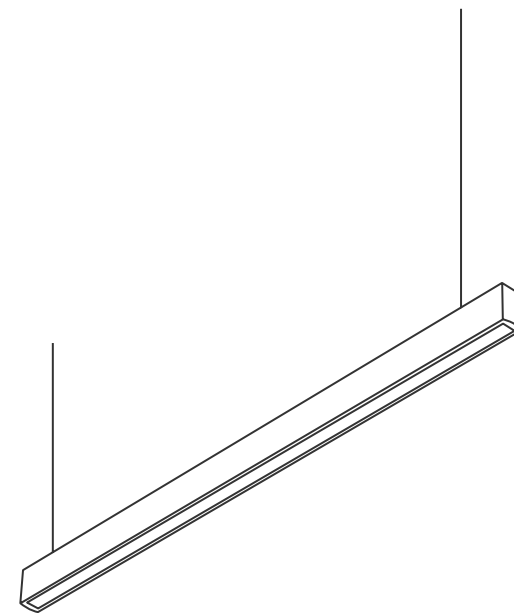



MINI TRACK



MINI TRACK | INTERIOR IP40

El proyector Mini Track cumple con los requisitos de iluminación de acento para espacios residenciales y retail. Disponible para superponer con canope o para colocar en riel, compatible con el mismo sistema a riel Track.

DESCRIPCIÓN
Fabricada en cuerpo en inyección de aluminio, acabado en pintura poliéster micropulverizada de aplicación electrostática color blanco, gris o negro.
Disponible para superponer en techo con canope integrado o para colocar en riel, compatible con el mismo sistema a riel Track.

INFORMACIÓN ELÉCTRICA
6 W Flujo luminoso del sistema: 338 lm.
Driver electrónico de alto factor de potencia integrado 120 V AC.
Control: ON-OFF.

TCC 2400 K, 2700 K, 3000 K, 4000 K. IRC ≥ 90 .

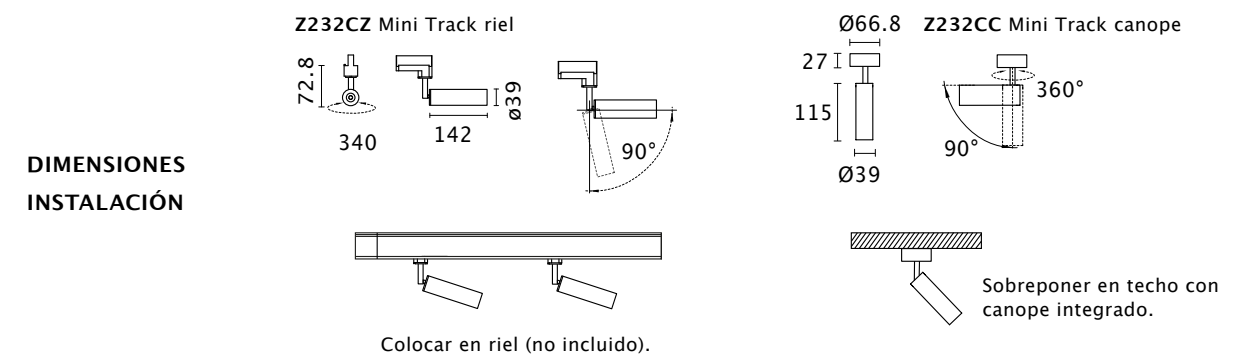

ÓPTICAS

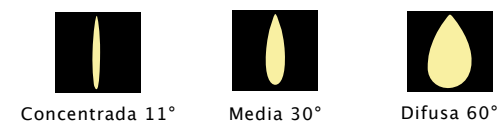

CONFIGURACIÓN DEL PRODUCTO

Z232CZ	3	C	N	B
Z232CZ Mini track riel	1 2400 K 2 2700 K	C Concentrada 11° M Media 30°	N ON-OFF	○ B Blanco ● G Gris
Z232CC Mini track canope	3 3000 K 4 4000 K	D Difusa 60°		● N Negro

La información detallada del producto así como de sus accesorios disponibles se encuentra dentro de su ficha técnica. El aspecto físico del producto, así como la información contenida en este catálogo pueden sufrir modificaciones en cualquier momento según las necesidades del fabricante.



TRACK RIEL



TRACK RIEL | INTERIOR IP20

Proyector dirigible para instalación en riel, perfecto para iluminación de acento en espacios residenciales o retail. Su versatilidad le permite instalarse en riel para suspender, empotrar o sobreponer.

DESCRIPCIÓN

Fabricada en cuerpo en inyección de aluminio, acabado en pintura poliéster micropulverizada de aplicación electrostática color blanco o negro.
Para colocar en riel empotrado, sobrepuesto o suspendido (accesorio no incluido).

INFORMACIÓN ELÉCTRICA

10 W | 15 W | 35 W
Flujo luminoso del sistema: 890 lm (10 W) | 1456 lm (15 W) | 3906 lm (35 W).
Driver electrónico de alto factor de potencia mayor a 0.9 integrado. Disponible con driver para atenuación a TRIAC (no disponible para versión Track 35 W).
Control: ON-OFF, TRIAC (no disponible para versión Track 35 W).

TCC

3000 K, 4000 K. IRC 80. (Disponible con IRC ≥ 90 bajo pedido).

DIMENSIONES INSTALACIÓN

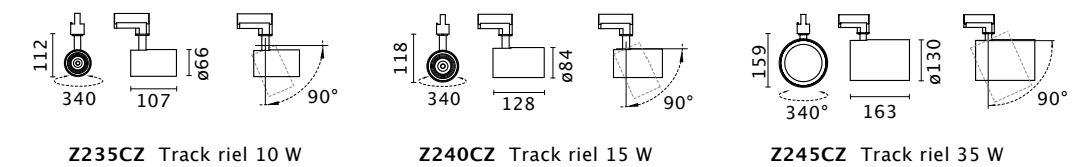

REFLECTOR



CONFIGURACIÓN DEL PRODUCTO

Z235CZ	3	C	N	B
Z235CZ Track 10 W	3 3000 K	C Concentrado 19°	N ON-OFF	○ B Blanco
Z240CZ Track 15 W	4 4000 K	M Medio 30°	T TRIAC (no disponible para versión Track 35 W)	● G Gris
Z245CZ Track 35 W				● N Negro

La información detallada del producto así como de sus accesorios disponibles se encuentra dentro de su ficha técnica. El aspecto físico del producto, así como la información contenida en este catálogo pueden sufrir modificaciones en cualquier momento según las necesidades del fabricante.



TRACK CANOPE | INTERIOR IP20

Proyector dirigible para sobreponer en techo con canope integrado, perfecto para iluminación de acento en espacios residenciales o retail.



TRACK EMPOTRAR | INTERIOR IP20

Proyector dirigible para empotrar en techo, perfecto para iluminación de acento en espacios residenciales o retail.

DESCRIPCIÓN

Fabricada en cuerpo en inyección de aluminio, acabado en pintura poliéster micropulverizada de aplicación electrostática color blanco o negro.
Para sobreponer en techo mediante canope integrado.

INFORMACIÓN ELÉCTRICA

10 W | 15 W | 35 W
Flujo luminoso del sistema: 890 lm (10 W) | 1456 lm (15 W) | 3906 lm (35 W).
Driver electrónico de alto factor de potencia mayor a 0.9 integrado. Disponible con driver para atenuación a TRIAC (no disponible para versión Track 35 W).
Control: ON-OFF, TRIAC (no disponible para versión Track 35 W).

TCC

3000 K, 4000 K. IRC 80. (Disponible con IRC ≥ 90 bajo pedido).

DIMENSIONES INSTALACIÓN

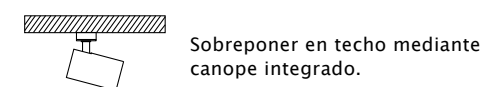
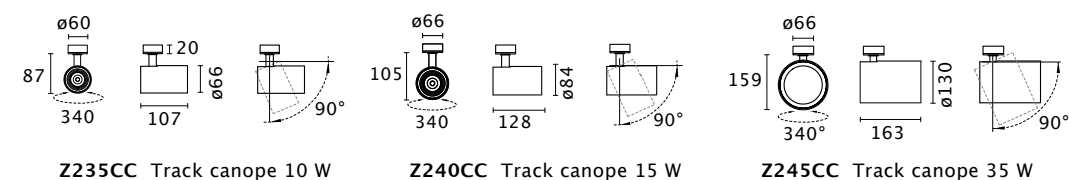

REFLECTOR



CONFIGURACIÓN DEL PRODUCTO

Z235CC	3	C	N	B
Z235CC Track 10 W	3 3000 K	C Concentrado 19°	N ON-OFF	○ B Blanco
Z240CC Track 15 W	4 4000 K	M Medio 30°	T TRIAC (no disponible para versión Track 35 W)	● G Gris
Z245CC Track 35 W				● N Negro

DESCRIPCIÓN

Fabricada en cuerpo en inyección de aluminio, acabado en pintura poliéster micropulverizada de aplicación electrostática color blanco o negro.
Para empotrar en techo mediante clamps integrados.

INFORMACIÓN ELÉCTRICA

10 W | 15 W | 35 W
Flujo luminoso del sistema: 890 lm (10 W) | 1456 lm (15 W) | 3906 lm (35 W).
Driver electrónico de alto factor de potencia mayor a 0.9 integrado. Disponible con driver para atenuación a TRIAC (no disponible para versión Track 35 W).
Control: ON-OFF, TRIAC (no disponible para versión Track 35 W).

TCC

3000 K, 4000 K. IRC 80. (Disponible con IRC ≥ 90 bajo pedido).

DIMENSIONES INSTALACIÓN

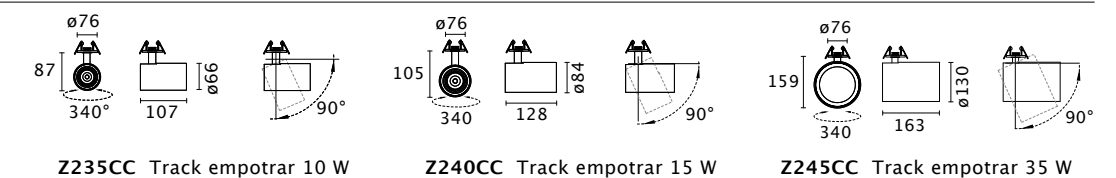

REFLECTOR



CONFIGURACIÓN DEL PRODUCTO

Z235CE	3	C	N	B
Z235CE Track 10 W	3 3000 K	C Concentrado 19°	N ON-OFF	○ B Blanco
Z240CE Track 15 W	4 4000 K	M Medio 30°	T TRIAC (no disponible para versión Track 35 W)	● G Gris
Z245CE Track 35 W				● N Negro

ACCESORIOS PARA TRACK

El proyector Track posee varios accesorios disponibles (no incluidos) para brindar un efecto de luz difuminado, entre ellos tenemos snoot, louver y diferentes filtros.



1. CRISTALES



- Z141CE011T Cristal intenso Track 10 W.
- Z141CE016T Cristal intenso Track 15 W.
- Z141CE020T Cristal intenso Track 35 W.



- Z141CE012T Cristal degradado Track 10 W.
- Z141CE017T Cristal degradado Track 15 W.
- Z141CE021T Cristal degradado Track 35 W.



- Z141CE014T Cristal elíptico Track 10 W.
- Z141CE019T Cristal elíptico Track 15 W.
- Z141CE023T Cristal elíptico Track 35 W.

2. SNOOT



- Z141CE024N Snoot Track 10 W.
- Z141CE025N Snoot Track 15 W.

3. LOUVER HONEYCOMB

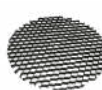

- Z141CE015N Louver honeycomb Track 10 W.
- Z141WS004N Louver honeycomb Track 15 W.
- Z141WS005N Louver honeycomb Track 35 W.

4. ARO DE SUJECIÓN



- Z141CE028N Aro de sujeción accesorios Track 10 W.
- Z141CE029N Aro de sujeción accesorios Track 15 W.
- Z141CE030N Aro de sujeción accesorios Track 35 W.

ACCESORIOS PARA TRACK RIEL



RIEL PARA EMPOTRAR

- Z141RE017B Riel empotrar 1 m 3 circuitos blanco.
- Z141RE017N Riel empotrar 1 m 3 circuitos negro.
- Z141RE019B Riel empotrar 2 m 3 circuitos blanco.
- Z141RE019N Riel empotrar 2 m 3 circuitos negro.



RIEL PARA SOBREPONER

- Z141RS019B Riel sobreponer 1 m 3 circuitos blanco.
- Z141RS019N Riel sobreponer 1 m 3 circuitos negro.
- Z141RS021B Riel sobreponer 2 m 3 circuitos blanco.
- Z141RS021N Riel sobreponer 2 m 3 circuitos negro.



RIEL PARA SUSPENDER

- Z141RT002B Riel suspender 1 m 3 circuitos blanco.
- Z141RT002N Riel suspender 1 m 3 circuitos negro.
- Z141RT004B Riel suspender 2 m 3 circuitos blanco.
- Z141RT004N Riel suspender 2 m 3 circuitos negro.

CONECTORES PARA RIEL

CONECTOR 90°



- Z141RS024B Conector izquierdo 90° 3C blanco.
- Z141RS024N Conector izquierdo 90° 3C negro.
- Z141RS038B Conector derecho 90° 3C blanco.
- Z141RS038N Conector derecho 90° 3C negro.

CONECTOR X



- Z141RS026B Conector en X 3C blanco.
- Z141RS026N Conector en X 3C negro.

CONECTOR UNIVERSAL



- Z141RS022B Conector universal 3C blanco.
- Z141RS022N Conector universal 3C negro.

CONECTOR RECTO



- Z141RS023B Conector recto 3C blanco.
- Z141RS023N Conector recto 3C negro.

CONECTOR T



- Z141RS025B Conector en T 3C blanco.
- Z141RS025N Conector en T 3C negro.

TAPAS PARA CONECTORES, RIEL DE EMPOTRAR

TAPA CONECTOR 90°

- Z141RS029B Tapa para conector 90° blanco.
- Z141RS029N Tapa para conector 90° negro.

TAPA CONECTOR EN X

- Z141RS031B Tapa para conector en X blanco.
- Z141RS031N Tapa para conector en X negro.

TAPA CONECTOR RECTO

- Z141RS028B Tapa para recto blanco.
- Z141RS028N Tapa para recto 90° negro.

TAPA CONECTOR FINAL

- Z141RS027B Tapa para conector final blanco.
- Z141RS027N Tapa para conector final negro.

TAPA CONECTOR EN T

- Z141RS030B Tapa para conector en T blanco.
- Z141RS030N Tapa para conector en T negro.



TRACK GU10



TRACK GU10 | INTERIOR IP20

Proyector dirigible para uso con lámpara LED GU10, para iluminación de acento en espacios residenciales o retail. Su versatilidad le permite instalarse en riel, sobreponerse en techo mediante canope o empotrarse en techo mediante clamps.

DESCRIPCIÓN
 Fabricada en cuerpo en inyección de aluminio, acabado en pintura poliéster micropulverizada de aplicación electrostática color blanco o negro.
 Para uso con lámpara GU10 de máximo 12 W, (lámpara no suministrada).
 Para colocar en riel (no incluido), empotrar o sobreponer con canope integrado.

INFORMACIÓN ELÉCTRICA
 Base para uso con lámpara GU10.
 Para uso con lámpara GU10 de máximo 12 W, (lámpara no suministrada).
 120 V AC.
 Control: ON-OFF.

TCC Según lámpara a utilizar.

DIMENSIONES INSTALACIÓN

Z235CE Track empotrar

Empotrar en techo mediante clamps integrados.

Z235CC Track canope

Sobreponer en techo mediante canope integrado.

Z235CZ Track riel

Colocar en riel (no incluido).

CONFIGURACIÓN DEL PRODUCTO

Z235CC	S	H	N	B
Z235CC Track canope				○ B Blanco
Z235CE Track empotrar	S Sin lámpara	H Lámpara GU10	N ON-OFF	● G Gris
Z235CZ Track riel				● N Negro



TRACK DOB | INTERIOR IP20

Proyector dirigible, perfecto para iluminación de acento en espacios residenciales o retail. Su versatilidad le permite instalarse en riel, sobreponerse en techo mediante canope o empotrarse en techo mediante clamps.

DESCRIPCIÓN

Fabricada en cuerpo en inyección de aluminio, acabado en pintura poliéster micropulverizada de aplicación electrostática color blanco o negro.
LED DOB.

INFORMACIÓN ELÉCTRICA

11 W | 22 W
Flujo luminoso del sistema: 740 lm (11 W) | 1322 lm (22 W).
Driver electrónico de alto factor de potencia integrado 120 V AC.
Control: ON-OFF.

TCC

3000 K, 4000 K.

IRC 80.

DIMENSIONES INSTALACIÓN

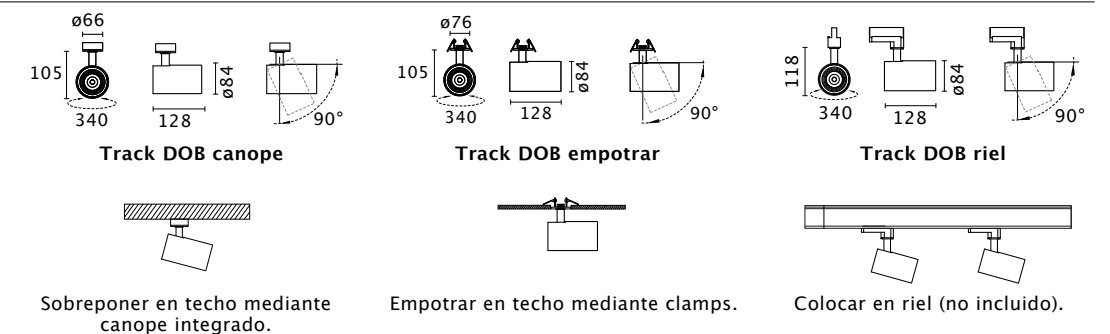

ÓPTICA



CONFIGURACIÓN DEL PRODUCTO

Z236C	E	3	D	N	B
Z236C Track DOB 11 W	C Canope	3 3000 K	D Difusa 50°	N ON-OFF	○ B Blanco ● G Gris ● N Negro
Z241C Track DOB 22 W	E Empotrar Z Riel	4 4000 K			

La información detallada del producto así como de sus accesorios disponibles se encuentra dentro de su ficha técnica. El aspecto físico del producto, así como la información contenida en este catálogo pueden sufrir modificaciones en cualquier momento según las necesidades del fabricante.



TRACK ZOOM



TRACK ZOOM | INTERIOR IP20

Proyector dirigible con una óptica tipo ZOOM que le permite ajustarse desde los 21° hasta 43°. Iluminación de acento ideal para espacios residenciales y retail.

DESCRIPCIÓN	Fabricada en cuerpo en inyección de aluminio, acabado en pintura poliéster micropulverizada de aplicación electrostática color blanco o negro. Para colocar en riel, empotrar o sobreponer en techo.																			
INFORMACIÓN ELÉCTRICA	DOB 9 W Flujo luminoso del sistema: 973 lm. Driver electrónico de alto factor de potencia integrado, 120 V AC (Zoom riel). 120-220 V AC (Zoom canope/empotrar). Control: ON-OFF.																			
TCC	2700 K, 3000 K, 4000 K.		IRC 80.																	
DIMENSIONES INSTALACIÓN	<p>Track Zoom canope</p>	<p>Track Zoom empotrar</p>	<p>Track Zoom riel</p>																	
	Sobreponer en techo mediante canope integrado.	Empotrar en techo mediante clamps.	Colocar en riel (no incluido).																	
ÓPTICA	<p>21°-43° Mínimo 21°, máximo 43°</p>		<p>Full 43°</p> <p>La óptica ZOOM permite generar una apertura del ángulo desde 21° hasta máximo 43°.</p>																	
CONFIGURACIÓN DEL PRODUCTO	<table border="1"> <thead> <tr> <th>Z234CC</th> <th>3</th> <th>Z</th> <th>N</th> <th>B</th> </tr> </thead> <tbody> <tr> <td>Z234CC Track Zoom canope</td> <td>2 2700 K</td> <td rowspan="3">Z Zoom 21°-43°</td> <td rowspan="3">N ON-OFF</td> <td>○ B Blanco</td> </tr> <tr> <td>Z234CE Track Zoom empotrar</td> <td>3 3000 K</td> <td>● G Gris</td> </tr> <tr> <td>Z234CZ Track Zoom riel</td> <td>4 4000 K</td> <td>● N Negro</td> </tr> </tbody> </table>	Z234CC	3	Z	N	B	Z234CC Track Zoom canope	2 2700 K	Z Zoom 21°-43°	N ON-OFF	○ B Blanco	Z234CE Track Zoom empotrar	3 3000 K	● G Gris	Z234CZ Track Zoom riel	4 4000 K	● N Negro			
Z234CC	3	Z	N	B																
Z234CC Track Zoom canope	2 2700 K	Z Zoom 21°-43°	N ON-OFF	○ B Blanco																
Z234CE Track Zoom empotrar	3 3000 K			● G Gris																
Z234CZ Track Zoom riel	4 4000 K			● N Negro																

La información detallada del producto así como de sus accesorios disponibles se encuentra dentro de su ficha técnica. El aspecto físico del producto, así como la información contenida en este catálogo pueden sufrir modificaciones en cualquier momento según las necesidades del fabricante.



ZODIA EMPOTRAR

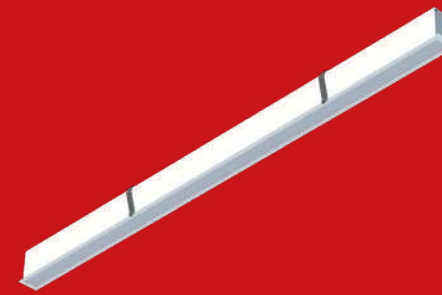

ZODIA EMPOTRAR | INTERIOR IP40

Elegante luminaria con diseño lineal para empotrar en falso plafón, iluminación eficiente para oficinas, corporativos o retail.

DESCRIPCIÓN	Fabricada en cuerpo aluminio extruido, acabado en pintura poliéster micropulverizada de aplicación electrostática color blanco, gris o negro. Difusor de PMMA 90% de transmitancia. Clamps de acero galvanizado integrados para empotrar en falso plafón.
INFORMACIÓN ELÉCTRICA	20 W 45 W 55 W 90 W Flujo luminoso del sistema: 1489 lm (20 W) 2484 lm (45 W) 3850 lm (55 W) 6840 (90 W). Driver electrónico de alto factor de potencia integrado 120-277 V AC. Disponible con driver dimeable para plataforma 0-10 V. Control: ON-OFF, 0-10 V, Dali 2.
TCC	3000 K, 4000 K, 5000 K, Blanco dinámico. IRC 90.

DIMENSIONES INSTALACIÓN	2 ft (603.5 mm) 4 ft (1207 mm) 6 ft (1810 mm) 8 ft (2414 mm)		
	2 ft (630.9 mm) 4 ft (1234.4 mm) 6 ft (1837.4 mm) 8 ft (2441.4 mm)		

ÓPTICA	<p>Frosted</p>
---------------	----------------

	Z542RE	3	F	N	B
CONFIGURACIÓN DEL PRODUCTO	Z542RE Zodia empotrar 20 W 2 ft Z544RE Zodia empotrar 20 W 4 ft Z554RE Zodia empotrar 45 W 4 ft Z564RE Zodia empotrar 55 W 4 ft Z546RE Zodia empotrar 45 W 6 ft Z556RE Zodia empotrar 55 W 6 ft Z566RE Zodia empotrar 90 W 6 ft Z548RE Zodia empotrar 45 W 8 ft Z558RE Zodia empotrar 55 W 8 ft Z568RE Zodia empotrar 90 W 8 ft	3 3000 K 4 4000 K 5 5000 K B Blanco Dinámico	F Frosted	A 0-10 V B Dali 2 N ON-OFF	○ B Blanco ● G Gris ● N Negro

La información detallada del producto así como de sus accesorios disponibles se encuentra dentro de su ficha técnica. El aspecto físico del producto, así como la información contenida en este catálogo pueden sufrir modificaciones en cualquier momento según las necesidades del fabricante.



ZODIA SOBREPONER



ZODIA SOBREPONER | INTERIOR IP40

Elegante luminaria con diseño lineal para sobreponer en losa o falso plafón, iluminación eficiente para oficinas, corporativos o retail.

DESCRIPCIÓN

Fabricada en cuerpo aluminio extruido, acabado en pintura poliéster micropulverizada de aplicación electrostática color blanco, gris o negro. Difusor de PMMA 90% de transmitancia. Sobrepone en losa o falso plafón.

INFORMACIÓN ELÉCTRICA

20 W | 45 W | 55 W | 90 W
 Flujo luminoso del sistema: 1489 lm (20 W) | 2484 lm (45 W) | 3850 lm (55 W) | 6840 (90 W).
 Driver electrónico de alto factor de potencia integrado 120-277 V AC.
 Disponible con driver dimeable para plataforma 0-10 V.
 Control: ON-OFF, 0-10 V, Dali 2.

TCC

3000 K, 4000 K, 5000 K, Blanco dinámico. IRC 90.

DIMENSIONES INSTALACIÓN

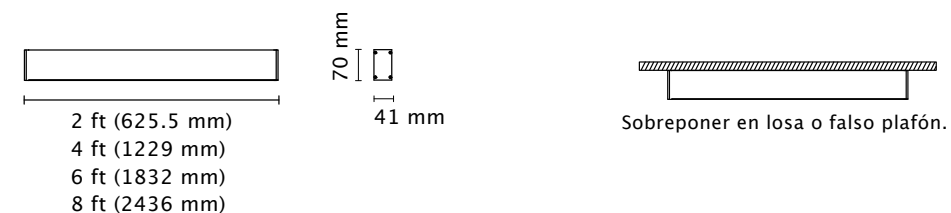

ÓPTICA



Frosted

CONFIGURACIÓN DEL PRODUCTO

Z542RS		3	F	N	B
Z542RS	Zodia sobreponer 20 W 2 ft				
Z544RS	Zodia sobreponer 20 W 4 ft				
Z554RS	Zodia sobreponer 45 W 4 ft	3	3000 K	F Frosted	A 0-10 V
Z564RS	Zodia sobreponer 55 W 4 ft	4	4000 K		B Dali 2
Z546RS	Zodia sobreponer 45 W 6 ft	5	5000 K		N ON-OFF
Z556RS	Zodia sobreponer 55 W 6 ft	B	Blanco Dinámico		
Z566RS	Zodia sobreponer 90 W 6 ft				
Z548RS	Zodia sobreponer 45 W 8 ft				
Z558RS	Zodia sobreponer 55 W 8 ft				
Z568RS	Zodia sobreponer 90 W 8 ft				

- B Blanco
- G Gris
- N Negro



ZODIA SUSPENDIDA



ZODIA SUSPENDIDA | INTERIOR IP40

Elegante luminaria con diseño lineal para suspender en losa o falso plafón, iluminación eficiente para oficinas, corporativos o retail.

DESCRIPCIÓN

Fabricada en cuerpo aluminio extruido, acabado en pintura poliéster micropulverizada de aplicación electrostática color blanco, gris o negro. Difusor de PMMA 90% de transmitancia. Kit de suspensión incluido para suspender en losa o falso plafón.

INFORMACIÓN ELÉCTRICA

20 W | 45 W | 55 W | 90 W
 Flujo luminoso del sistema: 1489 lm (20 W) | 2484 lm (45 W) | 3850 lm (55 W) | 6840 (90 W).
 Driver electrónico de alto factor de potencia integrado 120-277 V AC.
 Disponible con driver dimeable para plataforma 0-10 V.
 Control: ON-OFF, 0-10 V, Dali 2.

TCC

3000 K, 4000 K, 5000 K, Blanco dinámico. IRC 90.

DIMENSIONES INSTALACIÓN

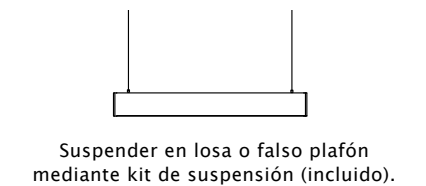
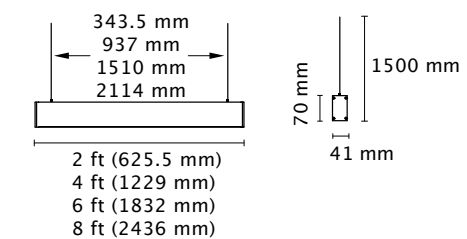

ÓPTICA



Frosted

CONFIGURACIÓN DEL PRODUCTO

	Z542RT	3	F	N	B
Z542RT	Zodia suspendida 20 W 2 ft				
Z544RT	Zodia suspendida 20 W 4 ft				
Z554RT	Zodia suspendida 45 W 4 ft	3	3000 K	A 0-10 V	○ B Blanco
Z564RT	Zodia suspendida 55 W 4 ft	4	4000 K	B Dali 2	● G Gris
Z546RT	Zodia suspendida 45 W 6 ft	5	5000 K	N ON-OFF	● N Negro
Z556RT	Zodia suspendida 55 W 6 ft	B	Blanco Dinámico		
Z566RT	Zodia suspendida 90 W 6 ft				
Z548RT	Zodia suspendida 45 W 8 ft				
Z558RT	Zodia suspendida 55 W 8 ft				
Z568RT	Zodia suspendida 90 W 8 ft				

La información detallada del producto así como de sus accesorios disponibles se encuentra dentro de su ficha técnica. El aspecto físico del producto, así como la información contenida en este catálogo pueden sufrir modificaciones en cualquier momento según las necesidades del fabricante.



ZODIA SUSPENDIDA DUAL



ZODIA SUSPENDIDA DUAL | INTERIOR IP40

Elegante luminaria con diseño lineal y luz dual para suspender en losa o falso plafón, iluminación eficiente para oficinas, corporativos o retail.

DESCRIPCIÓN	Fabricada en cuerpo aluminio extruido, acabado en pintura poliéster micropulverizada de aplicación electrostática color blanco, gris o negro. Difusor de PMMA 90% de transmitancia. Kit de suspensión incluido para suspender en losa o falso plafón.																							
INFORMACIÓN ELÉCTRICA	Downlight: 20 W 45 W 55 W Uplight: 8.7 W (4 ft) 17.4 W (8 ft). Flujo luminoso del sistema: 1489 lm (20 W) 2484 lm (45 W) 3850 lm (55 W). Flujo luminoso del sistema: 1044 lm (8.7 W) 2088 lm (17.4 W). Driver electrónico de alto factor de potencia integrado 120-277 V AC. Disponible con driver dimeable para plataforma 0-10 V. Control: ON-OFF, 0-10 V, Dali 2.																							
TCC	3000 K, 4000 K, 5000 K, Blanco dinámico.		IRC 90.																					
DIMENSIONES INSTALACIÓN																								
ÓPTICA	 Frosted																							
CONFIGURACIÓN DEL PRODUCTO	<table border="1"> <thead> <tr> <th>Z574RT</th> <th>3</th> <th>F</th> <th>N</th> <th>B</th> </tr> </thead> <tbody> <tr> <td>Z574RT Zodia suspendida dual 4 ft Downlight 20 W + uplight 8.7 W</td> <td>3 3000 K</td> <td rowspan="3">F Frosted</td> <td rowspan="3">A 0-10 V B Dali 2 N ON-OFF</td> <td rowspan="3"> <input type="radio"/> B Blanco <input type="radio"/> G Gris <input type="radio"/> N Negro </td> </tr> <tr> <td>Z584RT Zodia suspendida dual 4 ft Downlight 45 W + uplight 8.7 W</td> <td>4 4000 K</td> </tr> <tr> <td>Z594RT Zodia suspendida dual 4 ft Downlight 55 W + uplight 8.7 W</td> <td>5 5000 K</td> </tr> <tr> <td>Z578RT Zodia suspendida dual 8 ft Downlight 45 W + uplight 17.4 W</td> <td>B Blanco Dinámico</td> <td></td> <td></td> <td></td> </tr> </tbody> </table>	Z574RT	3	F	N	B	Z574RT Zodia suspendida dual 4 ft Downlight 20 W + uplight 8.7 W	3 3000 K	F Frosted	A 0-10 V B Dali 2 N ON-OFF	<input type="radio"/> B Blanco <input type="radio"/> G Gris <input type="radio"/> N Negro	Z584RT Zodia suspendida dual 4 ft Downlight 45 W + uplight 8.7 W	4 4000 K	Z594RT Zodia suspendida dual 4 ft Downlight 55 W + uplight 8.7 W	5 5000 K	Z578RT Zodia suspendida dual 8 ft Downlight 45 W + uplight 17.4 W	B Blanco Dinámico							
Z574RT	3	F	N	B																				
Z574RT Zodia suspendida dual 4 ft Downlight 20 W + uplight 8.7 W	3 3000 K	F Frosted	A 0-10 V B Dali 2 N ON-OFF	<input type="radio"/> B Blanco <input type="radio"/> G Gris <input type="radio"/> N Negro																				
Z584RT Zodia suspendida dual 4 ft Downlight 45 W + uplight 8.7 W	4 4000 K																							
Z594RT Zodia suspendida dual 4 ft Downlight 55 W + uplight 8.7 W	5 5000 K																							
Z578RT Zodia suspendida dual 8 ft Downlight 45 W + uplight 17.4 W	B Blanco Dinámico																							

La información detallada del producto así como de sus accesorios disponibles se encuentra dentro de su ficha técnica. El aspecto físico del producto, así como la información contenida en este catálogo pueden sufrir modificaciones en cualquier momento según las necesidades del fabricante.



ZODIA LOUVER



ZODIA LOUVER | INTERIOR IP40

Elegante luminaria lineal con louver antideslumbrante y efecto de luz de acento, para empotrar, sobreponer o suspender, iluminación eficiente para oficinas, corporativos o interiores.

DESCRIPCIÓN

Fabricada en cuerpo aluminio extruido, acabado en pintura poliéster micropulverizada de aplicación electrostática color blanco, gris o negro. Con louver antideslumbrante de termoplástico PC color negro y ópticas de PMMA (downlight), difusor de PMMA 90% de transmitancia (uplight).

INFORMACIÓN ELÉCTRICA

Downlight: 30 W | 45 W Flujo luminoso del sistema: 3000 lm (30 W) | 4241 lm (45 W).

Uplight: 8.7 W Flujo luminoso del sistema: 661 lm (8.7 W).

Driver electrónico de alto factor de potencia integrado 120-277 V AC.

Disponible con driver dimeable para plataforma 0-10 V. Control: ON-OFF, 0-10 V, Dali 2.

TCC

3000 K, 4000 K, 5000 K, Blanco dinámico. IRC 90.

DIMENSIONES INSTALACIÓN

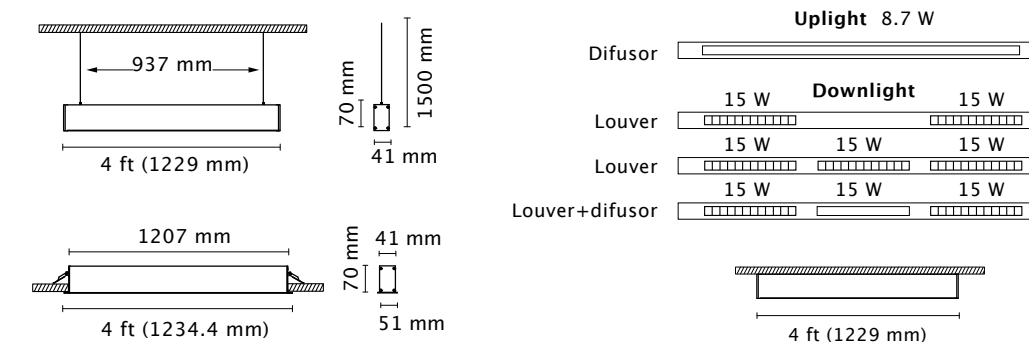

ÓPTICA



Frosted

CONFIGURACIÓN DEL PRODUCTO

Z620R	E	3	C	N	B
Downlight					
Z620R Zodia louver 30 W	E Empotrar	3 3000 K	K Super concentrada 10°	A 0-10 V	B Blanco
Z621R Zodia louver 45 W	S Sobreponer	4 4000 K	C Concentrada 14°	B Dali 2	G Gris
Z622R Zodia louver-difusor 45 W	T Suspender	5 5000 K	M Media 30°	N ON-OFF	N Negro
Downlight + uplight					
Z627R Z. louver 30 W + 8.7 W	T Suspender	B Blanco Dinámico	E Elíptica 17°x35°		
Z628R Z. louver 45 W + 8.7 W			D Difusa 40°		
Z629R Z. louver-difusor 45 W + 8.7 W					

La información detallada del producto así como de sus accesorios disponibles se encuentra dentro de su ficha técnica. El aspecto físico del producto, así como la información contenida en este catálogo pueden sufrir modificaciones en cualquier momento según las necesidades del fabricante.



ZODIA MADERA

ZODIA MADERA | INTERIOR IP40



Elegante luminaria lineal y en forma de cuadro cubierta en un acabado único de madera encino o madera nogal, ideal para suspender en cualquier entorno interior; Residencias, oficinas o retail.

DESCRIPCIÓN

Fabricada en cuerpo aluminio extruido, acabado en pintura poliéster micropulverizada de aplicación electrostática color blanco, gris o negro, cubierta en un acabado único de madera encino o madera nogal. Difusor de PMMA 90% de transmitancia. Kit de suspensión incluido para suspender en losa o falso plafón.

INFORMACIÓN ELÉCTRICA

Zodia madera suspendida: 20 W | 45 W | 55 W **Zodia cuadro madera suspendida:** 80 W.
 Flujo luminoso del sistema: Flujo luminoso del sistema: 1489 lm (20 W) | 2484 lm (45 W) | 3850 lm (55 W) | 6080 (80 W).
 Driver electrónico de alto factor de potencia integrado 120-277 V AC.
 Disponible con driver dimeable para plataforma 0-10 V.
 Control: ON-OFF, 0-10 V, Dali 2.

TCC

3000 K, 4000 K, 5000 K, Blanco dinámico. IRC 90.

DIMENSIONES INSTALACIÓN

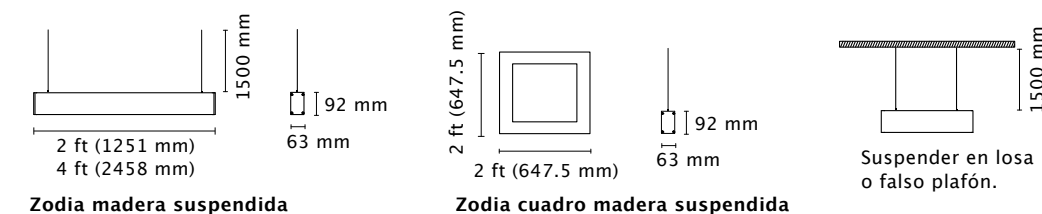

ÓPTICA



Frosted

CONFIGURACIÓN DEL PRODUCTO

Z544RT	3	F	N	BM
Z522RT Zodia madera cuadro 80 W 2 ft	3	3000 K	F Frosted	A 0-10 V
Z544RT Zodia madera 20 W 4 ft	4	4000 K		B Dali 2
Z554RT Zodia madera 45 W 4 ft	5	5000 K		N ON-OFF
Z564RT Zodia madera 55 W 4 ft	B	Blanco Dinámico		
Z558RT Zodia madera 45 W 8 ft				

- **BM** Bisel blanco + madera nogal
- **NM** Bisel negro + madera nogal
- **BL** Bisel blanco + madera encino
- **NL** Bisel negro + madera encino



ZODIA L & CUADRO | INTERIOR IP40

Elegante luminaria con diseño en forma de L o cuadro,
iluminación elegante para oficinas, corporativos o interiores.

DESCRIPCIÓN

Fabricada en cuerpo aluminio extruido, acabado en pintura poliéster micropulverizada de aplicación electrostática color blanco, gris o negro. Difusor de PMMA 90% de transmitancia.

INFORMACIÓN ELÉCTRICA

Zodia L: 40 W. **Zodia cuadro:** 80 W.
Flujo luminoso del sistema: 3040 lm (40 W) | 6080 (80 W).
Driver electrónico de alto factor de potencia integrado 120-277 V AC.
Disponible con driver dimeable para plataforma 0-10 V.
Control: ON-OFF, 0-10 V, Dali 2.

TCC

3000 K, 4000 K, 5000 K, Blanco dinámico. IRC 90.

DIMENSIONES INSTALACIÓN

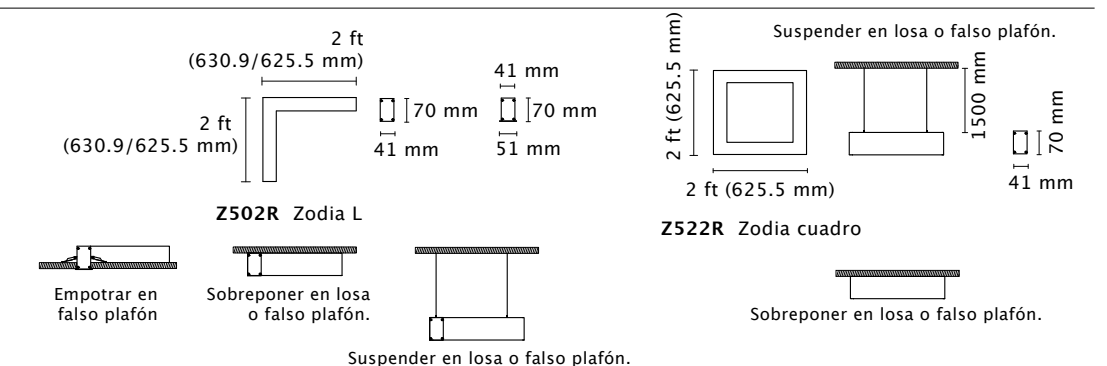

ÓPTICA



CONFIGURACIÓN DEL PRODUCTO

Z502R	E	3	F	N	N
Z502R Zodia L 40 W 2 ft	E Empotrar*	3 3000 K	F Frosted	A 0-10 V	○ B Blanco
Z522R Zodia cuadro 80 W 2 ft	S Sobreponer	4 4000 K		B Dali 2	● G Gris
	T Suspender	5 5000 K		N ON-OFF	● N Negro
		B Blanco Dinámico			

*Disponible únicamente para Zodia L.

La información detallada del producto así como de sus accesorios disponibles se encuentra dentro de su ficha técnica. El aspecto físico del producto, así como la información contenida en este catálogo pueden sufrir modificaciones en cualquier momento según las necesidades del fabricante.



ZODIA TÁNDEM UNIVERSAL

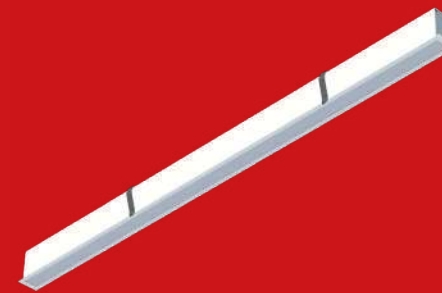

ZODIA TÁNDEM UNIVERSAL EMPOTRAR | INTERIOR IP40

Sistema que te permite instalar 2 o más luminarias del mismo modelo en tándem, Iluminación lineal elegante con luz continua para empotrar en falso plafón en oficinas, corporativos o interiores.

DESCRIPCIÓN	Fabricada en cuerpo aluminio extruido, acabado en pintura poliéster micropulverizada de aplicación electrostática color blanco, gris o negro. Difusor de PMMA 90% de transmitancia. Clamps de acero galvanizado integrados para empotrar en falso plafón.																																														
INFORMACIÓN ELÉCTRICA	20 W 45 W 55 W 90 W Flujo luminoso del sistema: 1489 lm (20 W) 2484 lm (45 W) 3850 lm (55 W) 6840 (90 W). Driver electrónico de alto factor de potencia integrado 120-277 V AC. Disponible con driver dimeable para plataforma 0-10 V. Control: ON-OFF, 0-10 V, Dali 2.																																														
TCC	3000 K, 4000 K, 5000 K, Blanco dinámico.		IRC 90.																																												
DIMENSIONES INSTALACIÓN	2 ft (603.5 mm) 4 ft (1207 mm) 6 ft (1810 mm) 8 ft (2414 mm)		<p>Empotrar en falso plafón en tándem.</p>																																												
ÓPTICA	<p>Frosted</p>																																														
CONFIGURACIÓN DEL PRODUCTO	<table border="1"> <thead> <tr> <th></th> <th>ZU512RE</th> <th>3</th> <th>F</th> <th>N</th> <th>B</th> </tr> </thead> <tbody> <tr> <td>ZU512RE</td> <td>Zodia tándem univ. empotrar 20 W 2 ft</td> <td rowspan="5">3 3000 K 4 4000 K 5 5000 K B Blanco Dinámico</td> <td rowspan="5">F Frosted</td> <td rowspan="5">A 0-10 V B Dali 2 N ON-OFF</td> <td rowspan="5"> </td> </tr> <tr> <td>ZU514RE</td> <td>Zodia tándem univ. empotrar 20 W 4 ft</td> </tr> <tr> <td>ZU524RE</td> <td>Zodia tándem univ. empotrar 45 W 4 ft</td> </tr> <tr> <td>ZU534RE</td> <td>Zodia tándem univ. empotrar 55 W 4 ft</td> </tr> <tr> <td>ZU516RE</td> <td>Zodia tándem univ. empotrar 45 W 6 ft</td> </tr> <tr> <td>ZU526RE</td> <td>Zodia tándem univ. empotrar 55 W 6 ft</td> <td rowspan="3">B Blanco Dinámico</td> <td rowspan="3"></td> <td rowspan="3"></td> <td rowspan="3"></td> </tr> <tr> <td>ZU536RE</td> <td>Zodia tándem univ. empotrar 90 W 6 ft</td> </tr> <tr> <td>ZU518RE</td> <td>Zodia tándem univ. empotrar 45 W 8 ft</td> </tr> <tr> <td>ZU528RE</td> <td>Zodia tándem univ. empotrar 55 W 8 ft</td> <td></td> <td></td> <td></td> <td></td> </tr> <tr> <td>ZU538RE</td> <td>Zodia tándem univ. empotrar 90 W 8 ft</td> <td></td> <td></td> <td></td> <td></td> </tr> </tbody> </table>		ZU512RE	3	F	N	B	ZU512RE	Zodia tándem univ. empotrar 20 W 2 ft	3 3000 K 4 4000 K 5 5000 K B Blanco Dinámico	F Frosted	A 0-10 V B Dali 2 N ON-OFF		ZU514RE	Zodia tándem univ. empotrar 20 W 4 ft	ZU524RE	Zodia tándem univ. empotrar 45 W 4 ft	ZU534RE	Zodia tándem univ. empotrar 55 W 4 ft	ZU516RE	Zodia tándem univ. empotrar 45 W 6 ft	ZU526RE	Zodia tándem univ. empotrar 55 W 6 ft	B Blanco Dinámico				ZU536RE	Zodia tándem univ. empotrar 90 W 6 ft	ZU518RE	Zodia tándem univ. empotrar 45 W 8 ft	ZU528RE	Zodia tándem univ. empotrar 55 W 8 ft					ZU538RE	Zodia tándem univ. empotrar 90 W 8 ft								
	ZU512RE	3	F	N	B																																										
ZU512RE	Zodia tándem univ. empotrar 20 W 2 ft	3 3000 K 4 4000 K 5 5000 K B Blanco Dinámico	F Frosted	A 0-10 V B Dali 2 N ON-OFF																																											
ZU514RE	Zodia tándem univ. empotrar 20 W 4 ft																																														
ZU524RE	Zodia tándem univ. empotrar 45 W 4 ft																																														
ZU534RE	Zodia tándem univ. empotrar 55 W 4 ft																																														
ZU516RE	Zodia tándem univ. empotrar 45 W 6 ft																																														
ZU526RE	Zodia tándem univ. empotrar 55 W 6 ft	B Blanco Dinámico																																													
ZU536RE	Zodia tándem univ. empotrar 90 W 6 ft																																														
ZU518RE	Zodia tándem univ. empotrar 45 W 8 ft																																														
ZU528RE	Zodia tándem univ. empotrar 55 W 8 ft																																														
ZU538RE	Zodia tándem univ. empotrar 90 W 8 ft																																														



ZODIA TÁNDEM UNIVERSAL SOBREPONER | INTERIOR IP40

Sistema que te permite instalar 2 o más luminarias del mismo modelo en tándem, Iluminación lineal elegante con luz continua para sobreponer en losa o falso plafón en oficinas, corporativos o interiores.

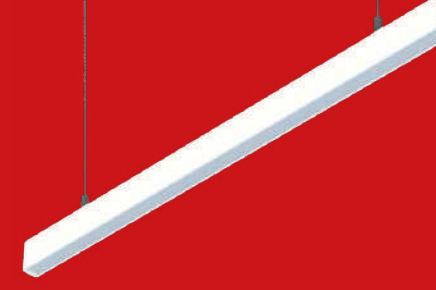

ZODIA TÁNDEM UNIVERSAL SUSPENDER | INTERIOR IP40

Sistema que te permite instalar 2 o más luminarias del mismo modelo en tándem, Iluminación lineal elegante con luz continua para suspender en losa o falso plafón en oficinas, corporativos o interiores.

DESCRIPCIÓN	Fabricada en cuerpo aluminio extruido, acabado en pintura poliéster micropulverizada de aplicación electrostática color blanco, gris o negro. Difusor de PMMA 90% de transmitancia.	
INFORMACIÓN ELÉCTRICA	20 W 45 W 55 W 90 W Flujo luminoso del sistema: 1489 lm (20 W) 2484 lm (45 W) 3850 lm (55 W) 6840 (90 W). Driver electrónico de alto factor de potencia integrado 120-277 V AC. Disponible con driver dimeable para plataforma 0-10 V. Control: ON-OFF, 0-10 V, Dali 2.	
TCC	3000 K, 4000 K, 5000 K, Blanco dinámico.	IRC 90.

DIMENSIONES INSTALACIÓN	<p>2 ft (625.5 mm) 4 ft (1229 mm) 6 ft (1832 mm) 8 ft (2436 mm)</p> <p>70 mm 41 mm</p>	<p>Sobreponer en tándem en losa o falso plafón.</p>
--------------------------------	--	---

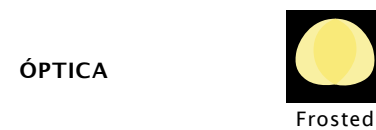

	ZU512RS	3	F	N	B
CONFIGURACIÓN DEL PRODUCTO	ZU512RS Zodia tándem univ. sobreponer 20 W 2 ft				
	ZU514RS Zodia tándem univ. sobreponer 20 W 4 ft				
	ZU524RS Zodia tándem univ. sobreponer 45 W 4 ft	3	F Frosted	A 0-10 V	○ B Blanco
	ZU534RS Zodia tándem univ. sobreponer 55 W 4 ft	4		B Dali 2	● G Gris
	ZU516RS Zodia tándem univ. sobreponer 45 W 6 ft	5		N ON-OFF	● N Negro
	ZU526RS Zodia tándem univ. sobreponer 55 W 6 ft	B			
	ZU536RS Zodia tándem univ. sobreponer 90 W 6 ft	Blanco Dinámico			
	ZU518RS Zodia tándem univ. sobreponer 45 W 8 ft				
	ZU528RS Zodia tándem univ. sobreponer 55 W 8 ft				
	ZU538RS Zodia tándem univ. sobreponer 90 W 8 ft				

DESCRIPCIÓN	Fabricada en cuerpo aluminio extruido, acabado en pintura poliéster micropulverizada de aplicación electrostática color blanco, gris o negro. Difusor de PMMA 90% de transmitancia. Kit de suspensión incluido para suspender en losa o falso plafón.	
INFORMACIÓN ELÉCTRICA	20 W 45 W 55 W 90 W Flujo luminoso del sistema: 1489 lm (20 W) 2484 lm (45 W) 3850 lm (55 W) 6840 (90 W). Driver electrónico de alto factor de potencia integrado 120-277 V AC. Disponible con driver dimeable para plataforma 0-10 V. Control: ON-OFF, 0-10 V, Dali 2.	
TCC	3000 K, 4000 K, 5000 K, Blanco dinámico.	IRC 90.

DIMENSIONES INSTALACIÓN	<p>2 ft (625.5 mm) 4 ft (1229 mm) 6 ft (1832 mm) 8 ft (2436 mm)</p> <p>70 mm 41 mm 1500 mm</p>	<p>Suspender en losa o falso plafón en tándem.</p>
--------------------------------	--	--



	ZU512RT	3	F	N	B
CONFIGURACIÓN DEL PRODUCTO	ZU512RT Zodia tándem univ. suspender 20 W 2 ft				
	ZU514RT Zodia tándem univ. suspender 20 W 4 ft				
	ZU524RT Zodia tándem univ. suspender 45 W 4 ft	3	F Frosted	A 0-10 V	○ B Blanco
	ZU534RT Zodia tándem univ. suspender 55 W 4 ft	4		B Dali 2	● G Gris
	ZU516RT Zodia tándem univ. suspender 45 W 6 ft	5		N ON-OFF	● N Negro
	ZU526RT Zodia tándem univ. suspender 55 W 6 ft	B			
	ZU536RT Zodia tándem univ. suspender 90 W 6 ft	Blanco Dinámico			
	ZU518RT Zodia tándem univ. suspender 45 W 8 ft				
	ZU528RT Zodia tándem univ. suspender 55 W 8 ft				
	ZU538RT Zodia tándem univ. suspender 90 W 8 ft				



ZODIA L TÁNDEM



ZODIA L TÁNDEM | INTERIOR IP40

El sistema Zodia L tándem permite crear figuras en L, cuadro o rectángulo, utilizando conectores de fácil instalación y logrando efectos de luz continuos sin partes oscurecidas dentro del difusor de luz.

COMPOSICIÓN DEL SISTEMA L TÁNDEM

La luminaria Zodia L tándem está compuesta por una luminaria inicial, una central y una final, que son unidas a través de un sistema de conectores rápidos para energizar cada tramo, y dejando fijo el sistema con conectores metálicos.

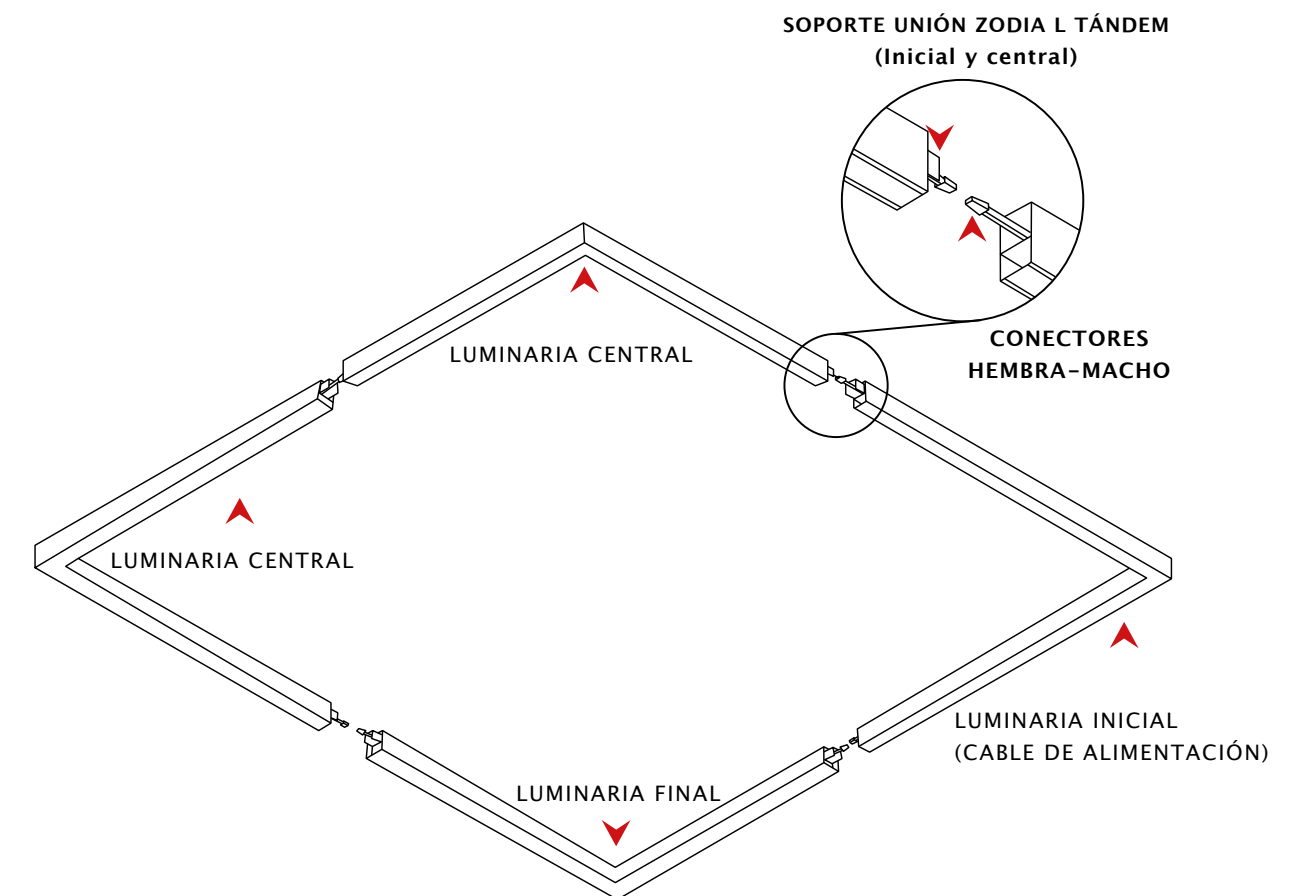



ZODIA L TÁNDEM | INTERIOR IP40

El sistema Zodia L tandem permite crear figuras en L, cuadro o rectángulo, utilizando conectores de fácil instalación y logrando efectos de luz continuos, sin partes oscurecidas dentro del difusor de luz.

DESCRIPCIÓN Fabricada en cuerpo aluminio extruido, acabado en pintura poliéster micropulverizada de aplicación electrostática color blanco, gris o negro. Difusor de PMMA 90% de transmitancia.

INFORMACIÓN ELÉCTRICA 20 W | 45 W | 55 W
 Flujo luminoso del sistema: 1489 lm (20 W) | 2484 lm (45 W) | 3850 lm (55 W).
 Driver electrónico de alto factor de potencia integrado 120-277 V AC.
 Disponible con driver dimeable para plataforma 0-10 V. Control: ON-OFF, 0-10 V, Dali 2.

TCC 3000 K, 4000 K, 5000 K, Blanco dinámico. IRC 90.

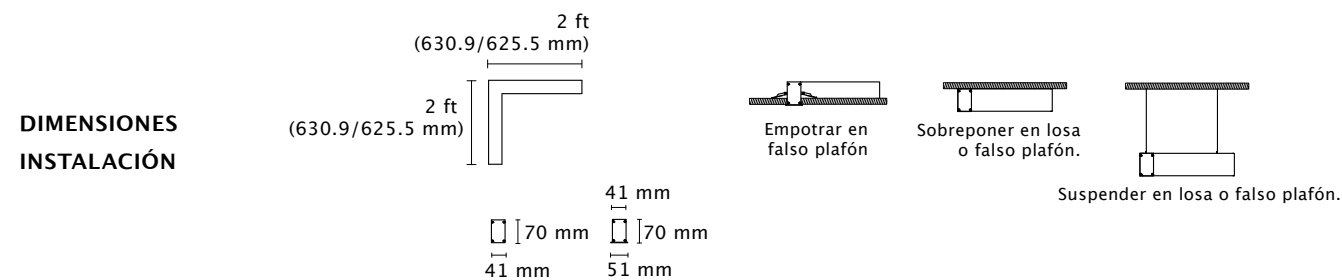

ÓPTICA



CONFIGURACIÓN DEL PRODUCTO

Z655R	E	3	F	N	B
Z655R Zodia L tandem inicial 20 W 2 ft					
Z656R Zodia L tandem inicial 45 W 2 ft					
Z657R Zodia L tandem inicial 55 W 2 ft	E Empotrar	3 3000 K	F Frosted	A 0-10 V	○ B Blanco
Z616R Zodia L tandem central 20 W 2 ft	S Sobreponer	4 4000 K		B Dali 2	● G Gris
Z617R Zodia L tandem central 45 W 2 ft	T Suspender	5 5000 K		N ON-OFF	● N Negro
Z618R Zodia L tandem central 55 W 2 ft		B Blanco Dinámico			
Z658R Zodia L tandem final 20 W 2 ft					
Z659R Zodia L tandem final 45 W 2 ft					
Z660R Zodia L tandem final 55 W 2 ft					

La información detallada del producto así como de sus accesorios disponibles se encuentra dentro de su ficha técnica. El aspecto físico del producto, así como la información contenida en este catálogo pueden sufrir modificaciones en cualquier momento según las necesidades del fabricante.





ZODIA EMERGENCIA

ZODIA EMERGENCIA | INTERIOR IP40

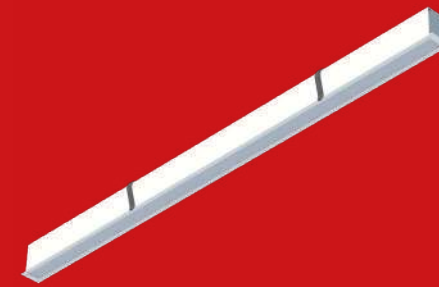

Una solución dual que opera en modo normal (bajo tensión de línea) o en modo emergencia en un solo dispositivo. En un evento de pérdida de energía eléctrica en la línea el modo de emergencia es activado y la energía necesaria es suministrada por un conjunto de baterías.

DESCRIPCIÓN

Fabricada en cuerpo aluminio extruido, acabado en pintura poliéster micropulverizada de aplicación electrostática color blanco, gris o negro.
Difusor de PMMA 90% de transmitancia.

INFORMACIÓN ELÉCTRICA

30 W | 50 W
Flujo luminoso del sistema: 2280 lm (30 W) | 3800 lm (50 W).
Driver de emergencia electrónico de alto factor de potencia integrado 120-277 V AC.
Control: Emergencia.

TCC

3000 K, 4000 K, 5000 K, Blanco dinámico. IRC 90.

DIMENSIONES INSTALACIÓN

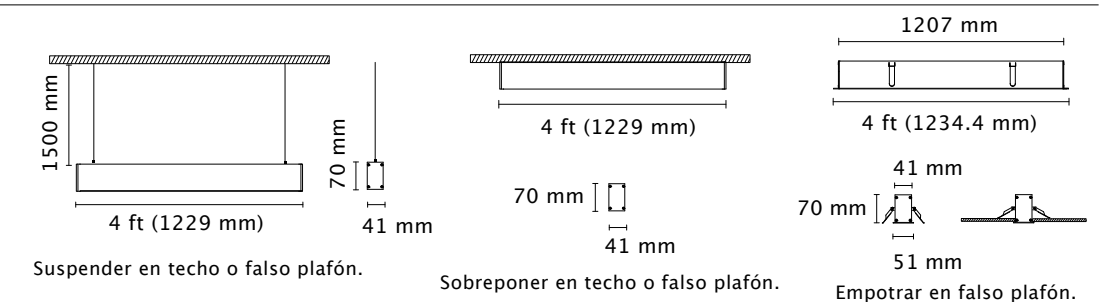

ÓPTICA



CONFIGURACIÓN DEL PRODUCTO

Z650R	E	3	F	E	B
Z650R Zodia emergencia 30 W	E Empotrar	3 3000 K	F Frosted	E Emergencia	○ B Blanco
Z651R Zodia emergencia 50 W	S Sobreponer	4 4000 K			● G Gris
	T Suspender	5 5000 K			● N Negro



ZIBA SUSPENDIDA



ZIBA SUSPENDIDA | INTERIOR IP40

Luminaria de alta potencia para suspender, perfecta para instalación en espacios de interior; oficinas, residencias, corporativos o retail.

DESCRIPCIÓN

Fabricada en cuerpo aluminio extruido, acabado en pintura poliéster micropulverizada de aplicación electrostática color blanco, gris o negro. Difusor de PMMA 90% de transmitancia. Kit de suspensión incluido para suspender en losa o falso plafón.

INFORMACIÓN ELÉCTRICA

20 W | 45 W | 55 W | 90 W
 Flujo luminoso del sistema: 2060 lm (20 W) | 3956.5 lm (45 W) | 5665 lm (55 W) | 9270 (90 W).
 Driver electrónico de alto factor de potencia integrado 120-277 V AC.
 Disponible con driver dimeable para plataforma 0-10 V.
 Control: ON-OFF, 0-10 V, Dali 2.

TCC

3000 K, 4000 K, 5000 K, Blanco dinámico. IRC 90.

DIMENSIONES INSTALACIÓN

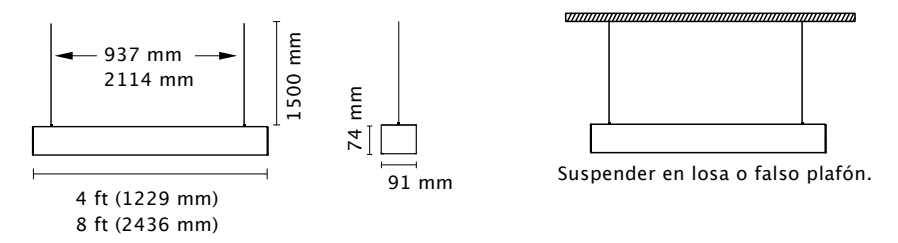

ÓPTICA



CONFIGURACIÓN DEL PRODUCTO

Z074RT	3	F	N	B
Z074RT Ziba suspendida 20 W 4 ft	3 3000 K	F Frosted	A 0-10 V	○ B Blanco
Z084RT Ziba suspendida 45 W 4 ft	4 4000 K		B Dali 2	● G Gris
Z094RT Ziba suspendida 55 W 4 ft	5 5000 K		N ON-OFF	● N Negro
Z078RT Ziba suspendida 45 W 8 ft	B Blanco			
Z088RT Ziba suspendida 55 W 8 ft	Dinámico			
Z098RT Ziba suspendida 90 W 8 ft				

La información detallada del producto así como de sus accesorios disponibles se encuentra dentro de su ficha técnica. El aspecto físico del producto, así como la información contenida en este catálogo pueden sufrir modificaciones en cualquier momento según las necesidades del fabricante.



ZIBA SUSPENDIDA DUAL



ZIBA SUSPENDIDA DUAL | INTERIOR IP40

Luminaria suspendida de alta potencia con luz dual, perfecta para instalación en espacios de interior; oficinas, residencias, corporativos o retail.

DESCRIPCIÓN	Fabricada en cuerpo aluminio extruido, acabado en pintura poliéster micropulverizada de aplicación electrostática color blanco, gris o negro. Difusor de PMMA 90% de transmitancia. Kit de suspensión incluido para suspender en losa o falso plafón.																																						
INFORMACIÓN ELÉCTRICA	Downlight: 20 W 45 W 55 W 90 W Uplight: 20 W 45 W 55 W 90 W Flujo luminoso del sistema: 2060 lm (20 W) 3956.5 lm (45 W) 5665 lm (55 W) 9270 (90 W). Driver electrónico de alto factor de potencia integrado 120-277 V AC. Disponible con driver dimeable para plataforma 0-10 V. Control: ON-OFF, 0-10 V, Dali 2.																																						
TCC	3000 K, 4000 K, 5000 K, Blanco dinámico.		IRC 90.																																				
DIMENSIONES INSTALACIÓN																																							
ÓPTICA	 Frosted																																						
CONFIGURACIÓN DEL PRODUCTO	<table border="1"> <thead> <tr> <th>Z414RT</th> <th>3</th> <th>F</th> <th>N</th> <th>B</th> </tr> </thead> <tbody> <tr> <td>Z414RT Ziba suspendida dual 40 W 4 ft</td> <td>3 3000 K</td> <td>F Frosted</td> <td>A 0-10 V</td> <td>○ B Blanco</td> </tr> <tr> <td>Z424RT Ziba suspendida dual 90 W 4 ft</td> <td>4 4000 K</td> <td></td> <td>B Dali 2</td> <td>● G Gris</td> </tr> <tr> <td>Z434RT Ziba suspendida dual 110 W 4 ft</td> <td>5 5000 K</td> <td></td> <td>N ON-OFF</td> <td>● N Negro</td> </tr> <tr> <td>Z418RT Ziba suspendida dual 90 W 8 ft</td> <td>B Blanco Dinámico</td> <td></td> <td></td> <td></td> </tr> <tr> <td>Z428RT Ziba suspendida dual 110 W 8 ft</td> <td></td> <td></td> <td></td> <td></td> </tr> <tr> <td>Z438RT Ziba suspendida dual 180 W 8 ft</td> <td></td> <td></td> <td></td> <td></td> </tr> </tbody> </table>	Z414RT	3	F	N	B	Z414RT Ziba suspendida dual 40 W 4 ft	3 3000 K	F Frosted	A 0-10 V	○ B Blanco	Z424RT Ziba suspendida dual 90 W 4 ft	4 4000 K		B Dali 2	● G Gris	Z434RT Ziba suspendida dual 110 W 4 ft	5 5000 K		N ON-OFF	● N Negro	Z418RT Ziba suspendida dual 90 W 8 ft	B Blanco Dinámico				Z428RT Ziba suspendida dual 110 W 8 ft					Z438RT Ziba suspendida dual 180 W 8 ft							
Z414RT	3	F	N	B																																			
Z414RT Ziba suspendida dual 40 W 4 ft	3 3000 K	F Frosted	A 0-10 V	○ B Blanco																																			
Z424RT Ziba suspendida dual 90 W 4 ft	4 4000 K		B Dali 2	● G Gris																																			
Z434RT Ziba suspendida dual 110 W 4 ft	5 5000 K		N ON-OFF	● N Negro																																			
Z418RT Ziba suspendida dual 90 W 8 ft	B Blanco Dinámico																																						
Z428RT Ziba suspendida dual 110 W 8 ft																																							
Z438RT Ziba suspendida dual 180 W 8 ft																																							

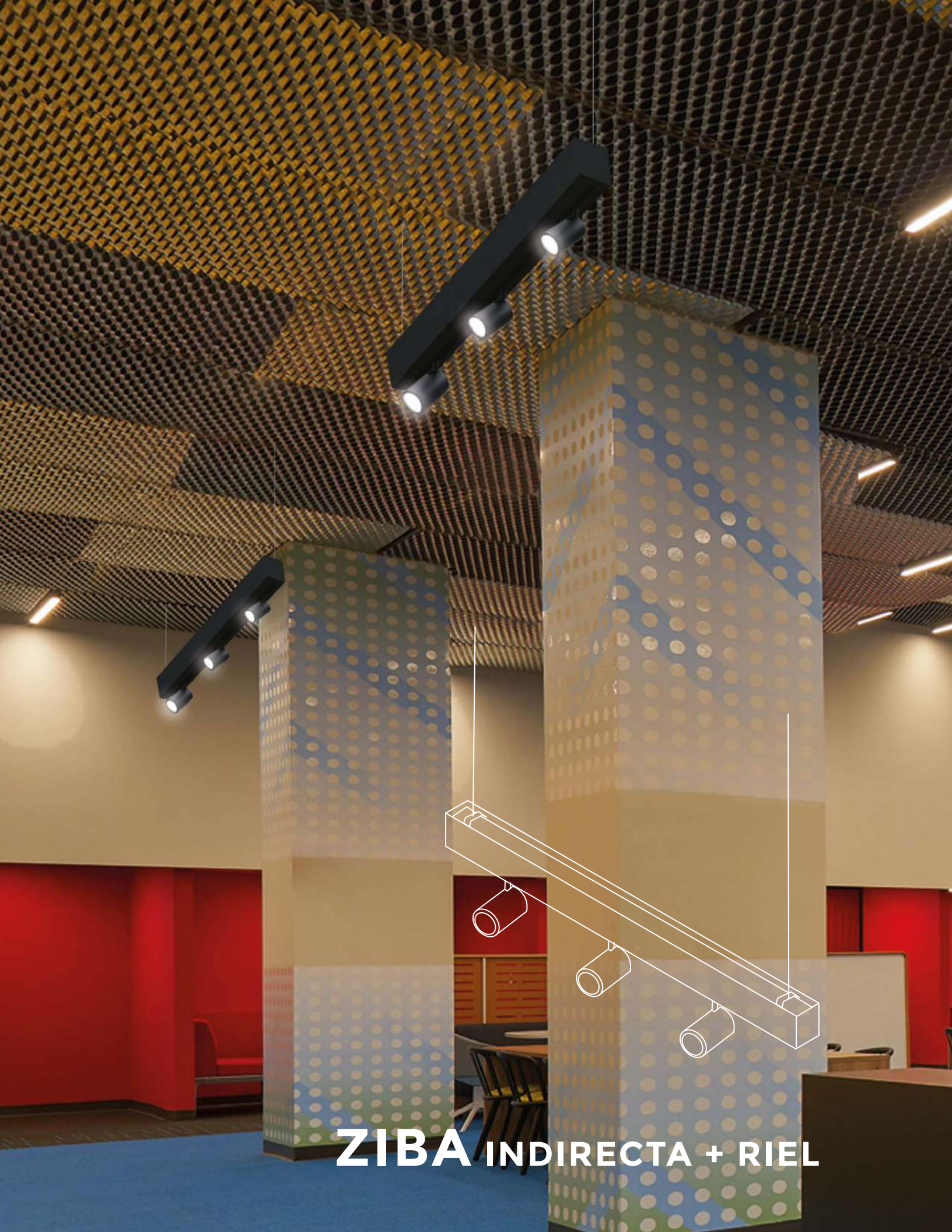

ZIBA INDIRECTA + RIEL



ZIBA LUZ INDIRECTA + RIEL | INTERIOR IP40

Luminaria lineal con uplight de 45 W y downlight con nuestro sistema de rieles Zeraus. Iluminación eficiente para oficinas, corporativos, interiores y retail.

DESCRIPCIÓN

Fabricada en cuerpo aluminio extruido, acabado en pintura poliéster micropulverizada de aplicación electrostática color blanco, gris o negro. Difusor de PMMA 90% de transmitancia. Kit de suspensión incluido para suspender en losa o falso plafón.

INFORMACIÓN ELÉCTRICA

Uplight: 45 W **Downlight:** Proyector Track (no incluido).
 Flujo luminoso del sistema: 3956.5 lm.
 Driver electrónico de alto factor de potencia integrado 120-277 V AC.
 Disponible con driver dimeable para plataforma 0-10 V.
 Control: ON-OFF, 0-10 V, Dali 2.

TCC

3000 K, 4000 K, 5000 K, Blanco dinámico. IRC 90.

DIMENSIONES INSTALACIÓN

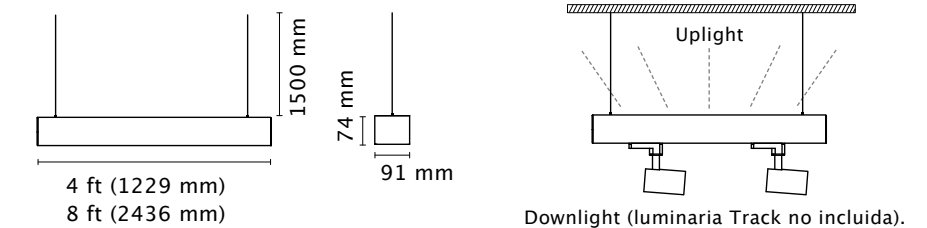

ÓPTICA



CONFIGURACIÓN DEL PRODUCTO

Z844RT	3	F	N	B
Z844RT Ziba indirecta +riel 4 ft	3 3000 K	F Frosted	A 0-10 V	○ B Blanco
Z848RT Ziba indirecta +riel 8 ft	4 4000 K		B Dali 2	● G Gris
	5 5000 K		N ON-OFF	● N Negro
	B Blanco Dinámico			



ZIBA TÁNDEM

ZIBA TÁNDEM

El sistema Ziba tándem te permite colocar luminarias en línea continua mediante conectores de fácil instalación, logrando efectos de luz continuos sin partes oscurecidas dentro del difusor de luz. Iluminación suspendida ideal para oficinas, corporativos, interiores y retail.

COMPOSICIÓN DEL SISTEMA TÁNDEM

La luminaria Ziba tándem está compuesta por una luminaria inicial, una central y una final, que son unidas a través de un sistema de conectores rápidos para energizar cada tramo, dejando fijo el sistema con conectores metálicos.

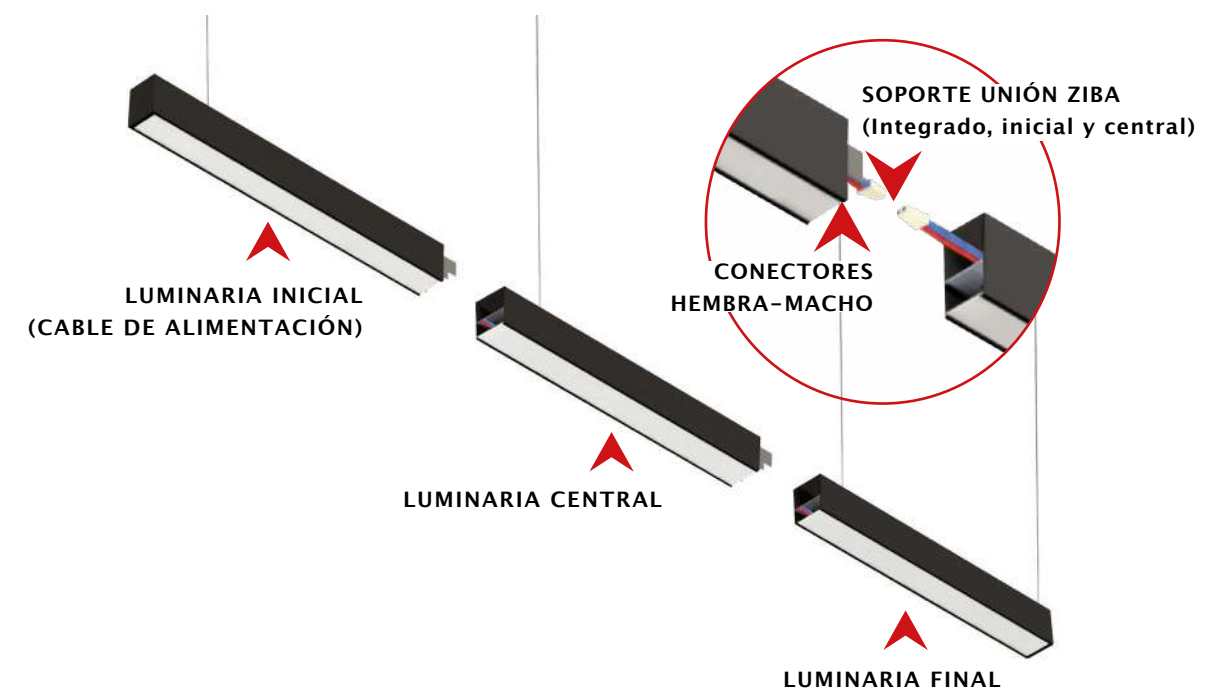



ZIBA TÁNDEM INICIAL | INTERIOR IP40

Módulo Ziba inicial para instalar en tándem, iluminación suspendida ideal para oficinas, corporativos o interiores.

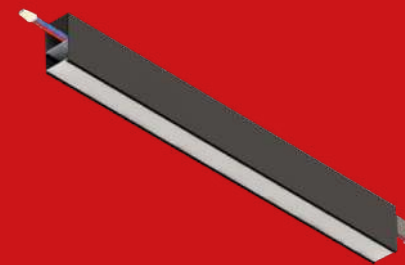

ZIBA TÁNDEM CENTRAL | INTERIOR IP40

Módulo Ziba central para instalar en tándem, iluminación suspendida ideal para oficinas, corporativos o interiores.

DESCRIPCIÓN

Fabricada en cuerpo aluminio extruido, acabado en pintura poliéster micropulverizada de aplicación electrostática color blanco, gris o negro. Difusor de PMMA 90% de transmitancia. Kit de suspensión incluido para suspender en losa o falso plafón.

INFORMACIÓN ELÉCTRICA

20 W | 45 W | 55 W | 90 W
Flujo luminoso del sistema: 2060 lm (20 W) | 3956.5 lm (45 W) | 5665 lm (55 W) | 9270 (90 W).
Driver electrónico de alto factor de potencia integrado 120-277 V AC.
Disponible con driver dimeable para plataforma 0-10 V.
Control: ON-OFF, 0-10 V, Dali 2.

TCC

3000 K, 4000 K, 5000 K, Blanco dinámico. IRC 90.

DIMENSIONES INSTALACIÓN

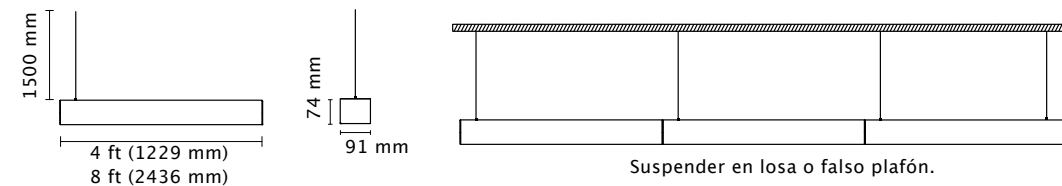

ÓPTICA



CONFIGURACIÓN DEL PRODUCTO

Z740RT	3	F	N	B
Z740RT Ziba tándem inicial 20 W 4 ft	3 3000 K 4 4000 K 5 5000 K B Blanco Dinámico	F Frosted	A 0-10 V B Dali 2 N ON-OFF	<input type="radio"/> B Blanco <input type="radio"/> G Gris <input type="radio"/> N Negro
Z743RT Ziba tándem inicial 45 W 4 ft				
Z746RT Ziba tándem inicial 55 W 4 ft				
Z749RT Ziba tándem inicial 45 W 8 ft				
Z752RT Ziba tándem inicial 55 W 8 ft				
Z755RT Ziba tándem inicial 90 W 8 ft				

DESCRIPCIÓN

Fabricada en cuerpo aluminio extruido, acabado en pintura poliéster micropulverizada de aplicación electrostática color blanco, gris o negro. Difusor de PMMA 90% de transmitancia. Kit de suspensión incluido para suspender en losa o falso plafón.

INFORMACIÓN ELÉCTRICA

20 W | 45 W | 55 W | 90 W
Flujo luminoso del sistema: 2060 lm (20 W) | 3956.5 lm (45 W) | 5665 lm (55 W) | 9270 (90 W).
Driver electrónico de alto factor de potencia integrado 120-277 V AC.
Disponible con driver dimeable para plataforma 0-10 V.
Control: ON-OFF, 0-10 V, Dali 2.

TCC

3000 K, 4000 K, 5000 K, Blanco dinámico. IRC 90.

DIMENSIONES INSTALACIÓN

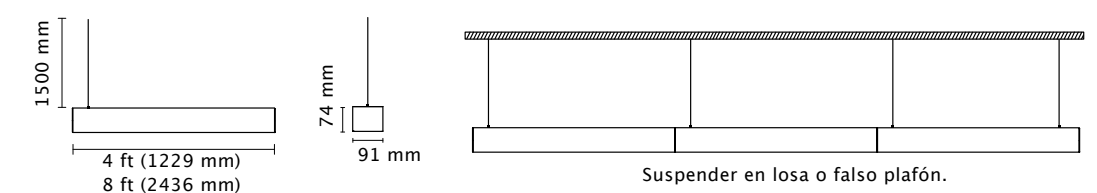

ÓPTICA



CONFIGURACIÓN DEL PRODUCTO

Z741RT	3	F	N	B
Z741RT Ziba tándem central 20 W 4 ft	3 3000 K 4 4000 K 5 5000 K B Blanco Dinámico	F Frosted	A 0-10 V B Dali 2 N ON-OFF	<input type="radio"/> B Blanco <input type="radio"/> G Gris <input type="radio"/> N Negro
Z744RT Ziba tándem central 45 W 4 ft				
Z747RT Ziba tándem central 55 W 4 ft				
Z750RT Ziba tándem central 45 W 8 ft				
Z753RT Ziba tándem central 55 W 8 ft				
Z756RT Ziba tándem central 90 W 8 ft				



ZIBA TÁNDEM FINAL | INTERIOR IP40

Módulo Ziba final para instalar en tándem, iluminación suspendida ideal para oficinas, corporativos o interiores.

DESCRIPCIÓN

Fabricada en cuerpo aluminio extruido, acabado en pintura poliéster micropulverizada de aplicación electrostática color blanco, gris o negro. Difusor de PMMA 90% de transmitancia. Kit de suspensión incluido para suspender en losa o falso plafón.

INFORMACIÓN ELÉCTRICA

20 W | 45 W | 55 W | 90 W
Flujo luminoso del sistema: 2060 lm (20 W) | 3956.5 lm (45 W) | 5665 lm (55 W) | 9270 (90 W).
Driver electrónico de alto factor de potencia integrado 120–277 V AC.
Disponible con driver dimeable para plataforma 0–10 V.
Control: ON-OFF, 0–10 V, Dali 2.

TCC

3000 K, 4000 K, 5000 K, Blanco dinámico. IRC 90.

DIMENSIONES INSTALACIÓN

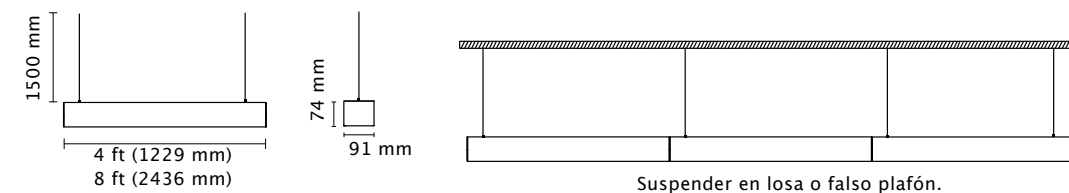

ÓPTICA

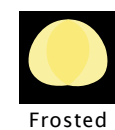

CONFIGURACIÓN DEL PRODUCTO

Z742RT	3	F	N	B
Z742RT Ziba tándem final 20 W 4 ft				
Z745RT Ziba tándem final 45 W 4 ft	3	3000 K	F Frosted	A 0–10 V
Z748RT Ziba tándem final 55 W 4 ft	4	4000 K		B Dali 2
Z751RT Ziba tándem final 45 W 8 ft	5	5000 K		N ON-OFF
Z754RT Ziba tándem final 55 W 8 ft	B	Blanco Dinámico		
Z757RT Ziba tándem final 90 W 8 ft				

La información detallada del producto así como de sus accesorios disponibles se encuentra dentro de su ficha técnica. El aspecto físico del producto, así como la información contenida en este catálogo pueden sufrir modificaciones en cualquier momento según las necesidades del fabricante.

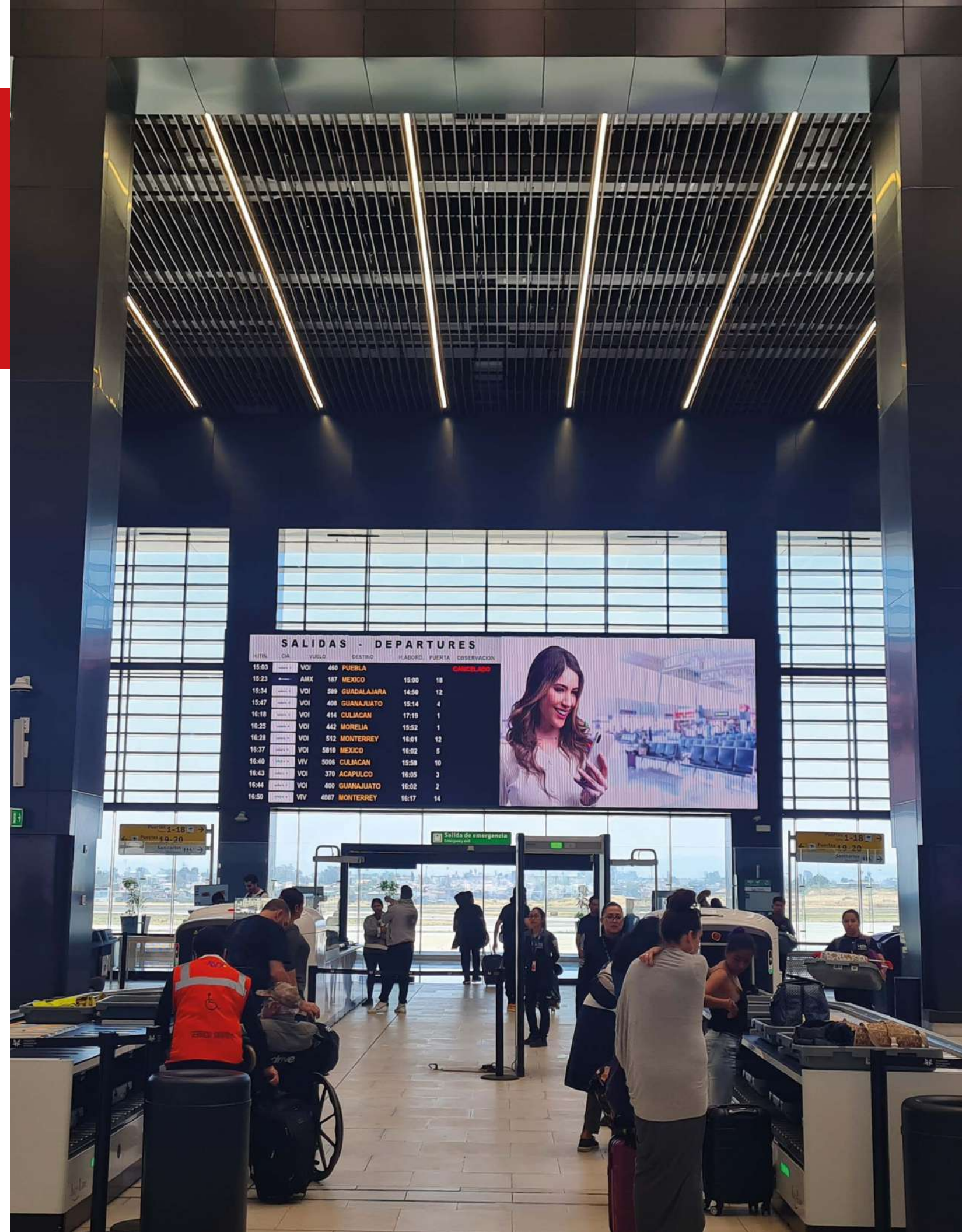



ZIBA INDIRECTA+ RIEL TÁNDEM



ZIBA LUZ INDIRECTA + RIEL TÁNDEM | INTERIOR IP40

Luminaria suspendida para instalación en tándem, uplight de 45 W y downlight con sistema de riel para uso con proyector Track. Iluminación eficiente para oficinas, corporativos o retail.

DESCRIPCIÓN	Fabricada en cuerpo aluminio extruido, acabado en pintura poliéster micropulverizada de aplicación electrostática color blanco, gris o negro. Difusor de PMMA 90% de transmitancia. Sistema de riel integrado para luz directa con proyector Track (no incluido). Kit de suspensión incluido para suspender en losa o falso plafón.																										
INFORMACIÓN ELÉCTRICA	Uplight: 45 W Flujo luminoso del sistema: 3956.5 lm. Downlight (luminaria Track no incluida). Driver electrónico de alto factor de potencia integrado 120-277 V AC. Disponible con driver dimeable para plataforma 0-10 V. Control: ON-OFF, 0-10 V, Dali 2.																										
TCC	3000 K, 4000 K, 5000 K, Blanco dinámico.		IRC: 90.																								
DIMENSIONES INSTALACIÓN	 																										
ÓPTICA	 Frosted																										
CONFIGURACIÓN DEL PRODUCTO	<table border="1"> <thead> <tr> <th>Z776RT</th> <th>3</th> <th>F</th> <th>N</th> <th>B</th> </tr> </thead> <tbody> <tr> <td>Z776RT Ziba indirecta 45 W + riel tándem inicial 4 ft</td> <td rowspan="5">3 3000 K 4 4000 K 5 5000 K B Blanco Dinámico</td> <td rowspan="5">F Frosted</td> <td rowspan="5">A 0-10 V B Dali 2 N ON-OFF</td> <td><input type="radio"/> B Blanco</td> </tr> <tr> <td>Z779RT Ziba indirecta 45 W + riel tándem inicial 8 ft</td> <td><input type="radio"/> G Gris</td> </tr> <tr> <td>Z777RT Ziba indirecta 45 W + riel tándem central 4 ft</td> <td><input type="radio"/> N Negro</td> </tr> <tr> <td>Z780RT Ziba indirecta 45 W + riel tándem central 8 ft</td> <td></td> </tr> <tr> <td>Z778RT Ziba indirecta 45 W + riel tándem final 4 ft</td> <td></td> </tr> <tr> <td>Z781RT Ziba indirecta 45 W + riel tándem final 8 ft</td> <td></td> <td></td> <td></td> <td></td> </tr> </tbody> </table>	Z776RT	3	F	N	B	Z776RT Ziba indirecta 45 W + riel tándem inicial 4 ft	3 3000 K 4 4000 K 5 5000 K B Blanco Dinámico	F Frosted	A 0-10 V B Dali 2 N ON-OFF	<input type="radio"/> B Blanco	Z779RT Ziba indirecta 45 W + riel tándem inicial 8 ft	<input type="radio"/> G Gris	Z777RT Ziba indirecta 45 W + riel tándem central 4 ft	<input type="radio"/> N Negro	Z780RT Ziba indirecta 45 W + riel tándem central 8 ft		Z778RT Ziba indirecta 45 W + riel tándem final 4 ft		Z781RT Ziba indirecta 45 W + riel tándem final 8 ft							
Z776RT	3	F	N	B																							
Z776RT Ziba indirecta 45 W + riel tándem inicial 4 ft	3 3000 K 4 4000 K 5 5000 K B Blanco Dinámico	F Frosted	A 0-10 V B Dali 2 N ON-OFF	<input type="radio"/> B Blanco																							
Z779RT Ziba indirecta 45 W + riel tándem inicial 8 ft				<input type="radio"/> G Gris																							
Z777RT Ziba indirecta 45 W + riel tándem central 4 ft				<input type="radio"/> N Negro																							
Z780RT Ziba indirecta 45 W + riel tándem central 8 ft																											
Z778RT Ziba indirecta 45 W + riel tándem final 4 ft																											
Z781RT Ziba indirecta 45 W + riel tándem final 8 ft																											

La información detallada del producto así como de sus accesorios disponibles se encuentra dentro de su ficha técnica. El aspecto físico del producto, así como la información contenida en este catálogo pueden sufrir modificaciones en cualquier momento según las necesidades del fabricante.



ZIRA LUZ INDIRECTA



ZIRA SUSPENDIDA INDIRECTA | INTERIOR IP40

Luminaria lineal para suspender en interiores, luz indirecta que evita el deslumbramiento creando un ambiente de gran confort, ideal para iluminación en recámaras, oficinas, salas de juntas y residencias.

DESCRIPCIÓN

Fabricada en cuerpo aluminio extruido, acabado en pintura poliéster micropulverizada de aplicación electrostática color blanco, gris o negro. Difusor de PMMA 90% de transmitancia. Kit de suspensión incluido para suspender en losa o falso plafón.

INFORMACIÓN ELÉCTRICA

20 W | 45 W | 55 W
 Flujo luminoso del sistema: 1489 lm (20 W) | 2484 lm (45 W) | 3850 lm (55 W).
 Driver electrónico de alto factor de potencia integrado 120-277 V AC.
 Disponible con driver dimeable para plataforma 0-10 V.
 Control: ON-OFF, 0-10 V, Dali 2.

TCC

3000 K, 4000 K, 5000 K, Blanco dinámico. IRC 90.

DIMENSIONES INSTALACIÓN

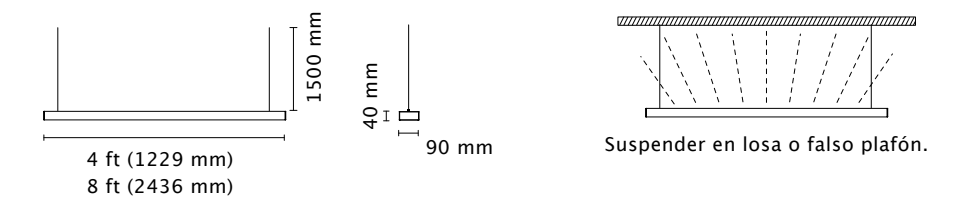

ÓPTICA



CONFIGURACIÓN DEL PRODUCTO

Z914RT	3	F	N	B
Z914RT Zira suspendida 20 W 4 ft	3 3000 K	F Frosted	A 0-10 V	○ B Blanco
Z924RT Zira suspendida 45 W 4 ft	4 4000 K		B Dali 2	● G Gris
Z934RT Zira suspendida 55 W 4 ft	5 5000 K		N ON-OFF	● N Negro
Z918RT Zira suspendida 20 W 8 ft	B Blanco Dinámico			
Z928RT Zira suspendida 45 W 8 ft				
Z938RT Zira suspendida 55 W 8 ft				

La información detallada del producto así como de sus accesorios disponibles se encuentra dentro de su ficha técnica. El aspecto físico del producto, así como la información contenida en este catálogo pueden sufrir modificaciones en cualquier momento según las necesidades del fabricante.



ZIRA ARBOTANTE INDIRECTO

ZIRA ARBOTANTE INDIRECTO | INTERIOR IP40



Arbotante lineal con luz indirecta para sobreponer en muro en interiores, iluminación de confort para recámaras, cuartos de hotel, habitaciones o pasillos.

DESCRIPCIÓN
 Fabricada en cuerpo aluminio extruido, acabado en pintura poliéster micropulverizada de aplicación electrostática color blanco, gris o negro. Difusor de PMMA 90% de transmitancia. Kit de suspensión incluido para suspender en losa o falso plafón. Con posibilidad de instalarse en tándem (bajo pedido).

INFORMACIÓN ELÉCTRICA
 20 W Flujo luminoso del sistema: 1489 lm.
 Driver electrónico de alto factor de potencia integrado 120-277 V AC.
 Disponible con driver dimeable para plataforma 0-10 V.
 Control: ON-OFF, 0-10 V, Dali 2.

TCC 3000 K, 4000 K, 5000 K, Blanco dinámico. IRC 90.

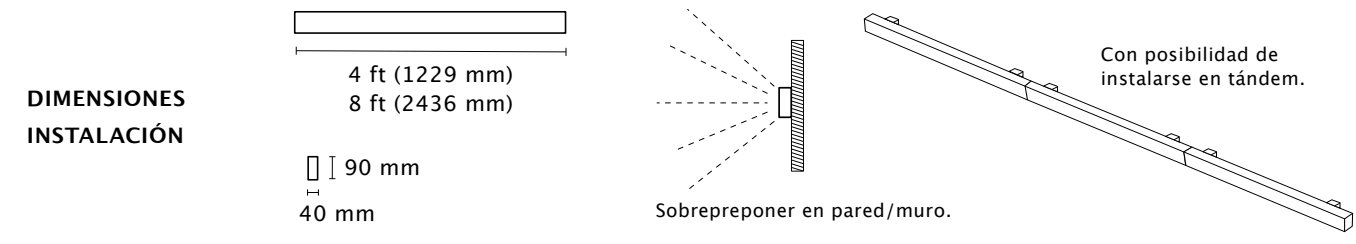

CONFIGURACIÓN DEL PRODUCTO

Z944RS	3	F	N	B
Z944RS Zira arbotante 20 W 4 ft	3 3000 K	F Frosted	A 0-10 V	○ B Blanco
Z954RS Zira arbotante 20 W 8 ft	4 4000 K		B Dali 2	● G Gris
	5 5000 K		N ON-OFF	● N Negro
	B Blanco Dinámico			



ZEE SUSPENDIDA

ILUMINACIÓN LED EN FORMA CURVA & LINEAL

La luminaria ZEE es un sistema de iluminación elegante y delgado que a través de líneas rectas y curvas ofrece una experiencia de iluminación completamente nueva e innovadora.

Los módulos básicos rectos y curvos se utilizan para crear luminarias en formas diversas: circulares, ovales, rectangulares, en forma de "S", entre muchas otras más.

Para mayor asesoría contacta el área de proyectos, diseñamos tu proyecto según tus necesidades:

EL LÍMITE ES TU IMAGINACIÓN, ¡PIENSA EN LA FIGURA Y NOSOTROS LA CREAMOS!

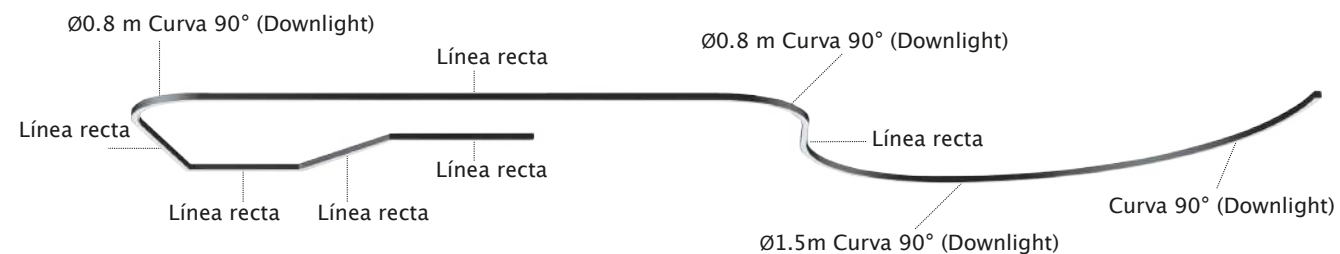

CREA DIVERSAS FORMAS SEGÚN TU IMAGINACIÓN

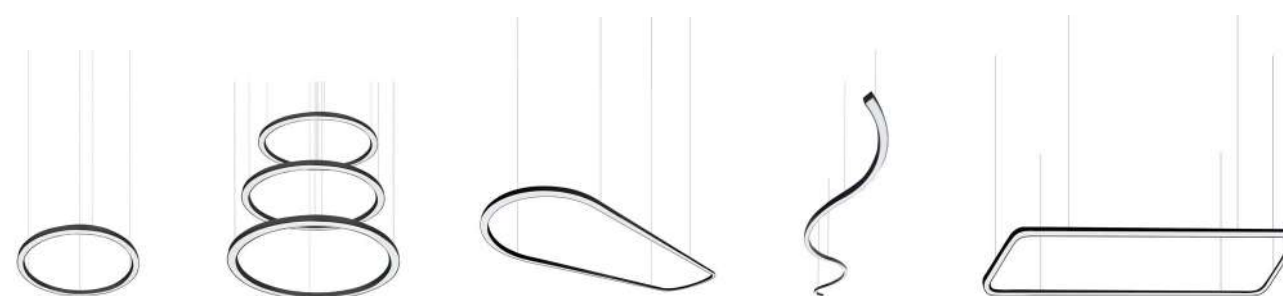

ZEE SUSPENDIDA | INTERIOR IP40

Sistema de iluminación elegante y delgado que a través de líneas rectas y curvas ofrece una experiencia de iluminación completamente nueva e innovadora. Ideal para corporativos, oficinas, retail e interiores.



MODELOS	EXTRUIDO CURVO Radio mínimo de 400 mm (45° o 90°). (Radios mayores a 400 mm disponibles por proyecto).	EXTRUIDO LINEAL Máximo hasta 2300 mm lineales.
DESCRIPCIÓN	Cuerpo de extrusión de aluminio 606 y cubierta en pintura electrostática. Difusor de termopolímero flexible, 55% de transmitancia.	
INFORMACIÓN ELÉCTRICA	Cinta LED 24 W/m, (rollo de 4 m). Flujo luminoso (circuito): 115 lm/W (2700 K), 120 lm/W (3000 K), 129 lm/W (4000 K), Flujo luminoso del sistema: 88 lm/W. Driver de alto factor de potencia multivoltaje 120-277 V AC remoto incluido, (1 driver por cada 4 m de cinta LED). Disponible con driver para atenuación de 0-10 V.	
TCC	2700 K, 3000 K y 4000 K.	IRC 90.

DIMENSIONES INSTALACIÓN

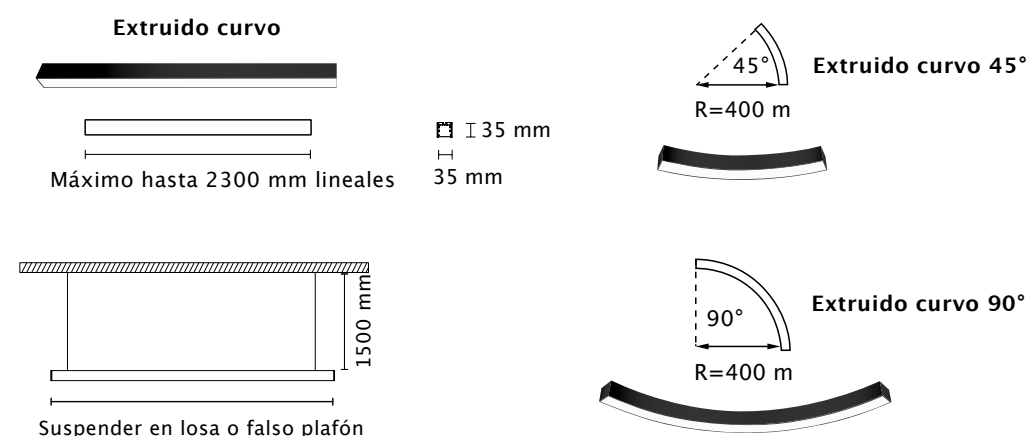

ÓPTICA



DETALLE DE COMPOSICIÓN ZEE

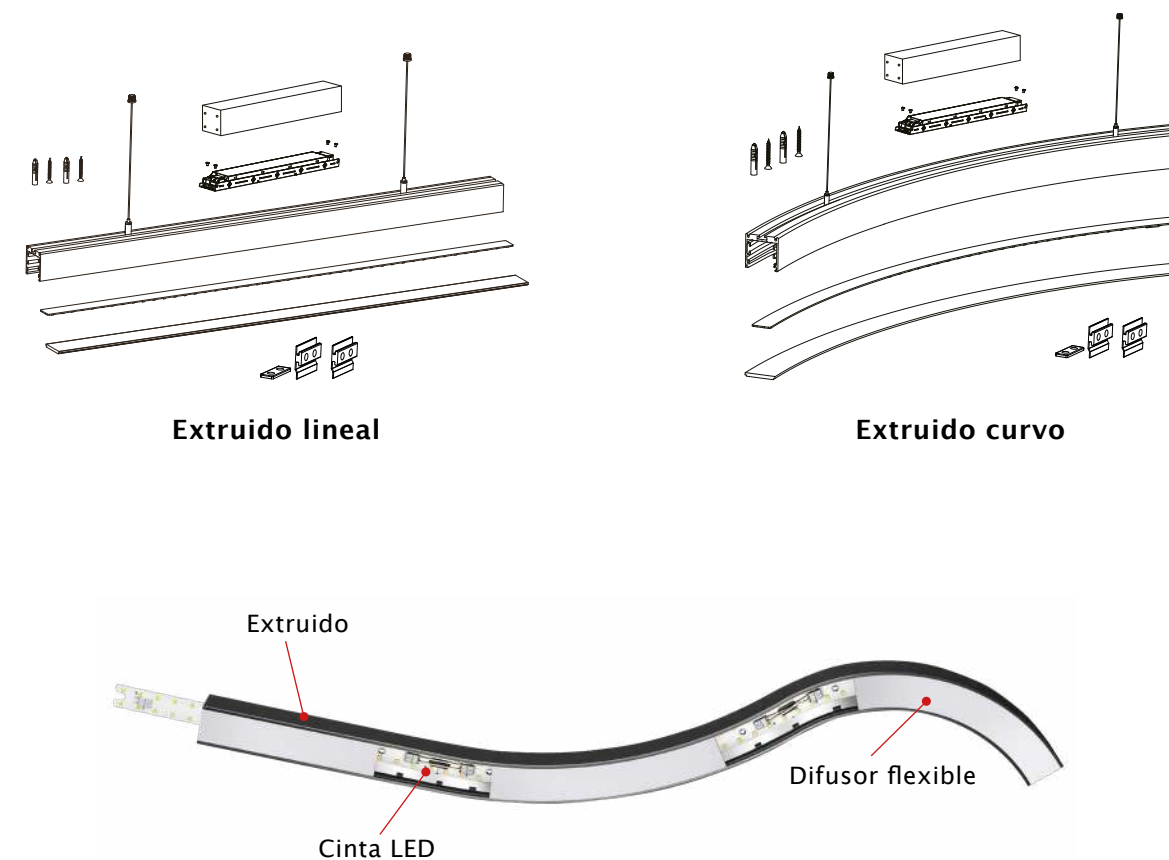



ZOLEIL

**CON LOUVER
ANTIDESLUMBRANTE**

ZOLEIL | INTERIOR IP40

Elegante luminaria lineal suspendida con microlouver y ópticas para crear un efecto antideslumbrante con gran control sobre el cono lumínico (downlight), y con difusor de luz para luz dirigida hacia arriba (uplight).



DESCRIPCIÓN

Con la dimensión del perfil más pequeña del mercado, está fabricada en cuerpo de extrusión de aluminio acabado en pintura poliéster micropulverizada de aplicación electrostática color blanco, gris o negro.
 Diseño con luz downlight de 20 W con louver antideslumbrante de termoplástico PC color negro y luz uplight 20 W con difusor de PC.
 Sistema de suspensión con dos conductores que energizan el sistema y que permiten ajustar la altura de 0.9 m a 1.6 m.

INFORMACIÓN ELÉCTRICA

40 W | 60 W
 Flujo luminoso del sistema: 4146 lm (40 W) | 6600 lm (60 W).
 Driver electrónico de alto factor de potencia integrado 120-277 V AC.
 Disponible con driver dimeable para plataforma 0-10 V. Control: ON-OFF, 0-10 V.

TCC

3000 K, 4000 K, 5000 K. IRC: 90.

DIMENSIONES INSTALACIÓN

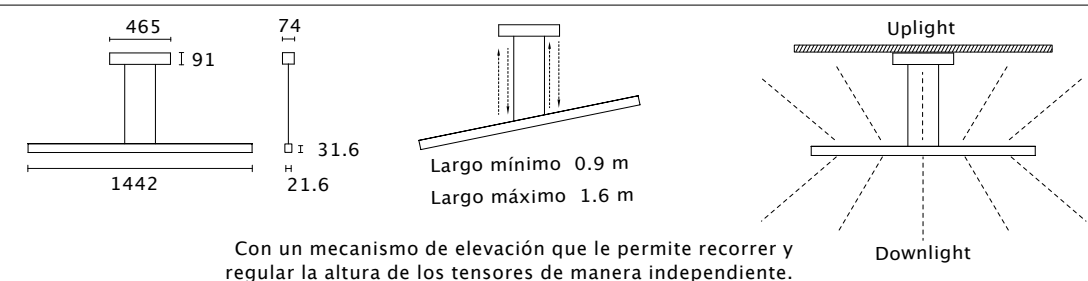

ÓPTICAS



CONFIGURACIÓN DEL PRODUCTO

Z102RT	3	B	M	N	B
Z102RT Zoleil 40 W 1.4 m	3 3000 K	UPLIGHT	DOWNLIGHT	A 0-10 V	○ B Blanco
Z104RT Zoleil 60 W 2 m	4 4000 K	B 1 10+100°	C Concentrada 30°	N ON-OFF	● G Gris
	5 5000 K		M Media 55°		● N Negro
			D Difusa 65°		



EXTERIORES

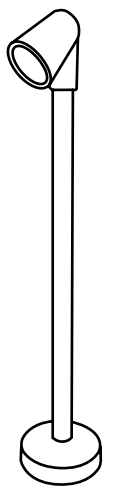
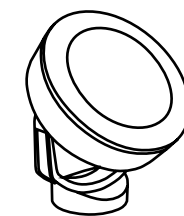
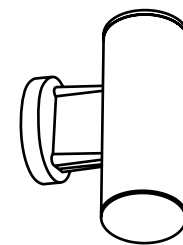



DRACO



DRACO | EXTERIOR IP67

Micro luminaria profesional con diseño estético y de tamaño compacto.

Luz de cortesía que le da un toque elegante a tus pasillos, patios o muros.

DESCRIPCIÓN	Fabricado en cuerpo de aluminio inyectado acabado en pintura poliéster micropulverizada de aplicación electrostática color blanco, gris, negro o terra. Difusor cristal transparente de 4 mm, disponible también con difusor frosted. Glándula de acero inoxidable IP68 que evita la filtración del agua. Housing de termoplástico para empotrar en piso (incluido).																									
INFORMACIÓN ELÉCTRICA	Tecnología LED, 1 W. Flujo luminoso del sistema: 79.5 lm. Driver electrónico integrado de alto factor de potencia mayor a 90% 120-220 V AC. Control: ON-OFF.																									
TCC/COLORES	2700 K, 3000 K, 4000 K y 5000 K, ámbar, azul, rojo y verde.		IRC 80.																							
DIMENSIONES INSTALACIÓN	 Housing incluido.	 Empotrar en piso con housing incluido.	 Empotrar en muro con housing incluido.																							
ÓPTICAS	 Super concentrada 10°	 Concentrada 14°	 Media 30°	 Elíptica 17°x35°	 Difusa 40°																					
CONFIGURACIÓN DEL PRODUCTO	<table border="1"> <thead> <tr> <th></th> <th>3</th> <th>M</th> <th>N</th> <th>B</th> </tr> </thead> <tbody> <tr> <td rowspan="9">Z230CE</td> <td>2 2700 K</td> <td rowspan="3">K Super concentrada 10°</td> <td rowspan="3">N ON-OFF</td> <td rowspan="9"> ○ B Blanco ● G Gris ● N Negro ● R Terra </td> </tr> <tr> <td>3 3000 K</td> </tr> <tr> <td>4 4000 K</td> </tr> <tr> <td>5 5000 K</td> <td>C Concentrada 14°</td> </tr> <tr> <td>A Azul</td> <td>M Media 30°</td> </tr> <tr> <td>M Ámbar</td> <td>E Elíptica 17°x35°</td> </tr> <tr> <td>R Rojo</td> <td>D Difusa 40°</td> </tr> <tr> <td>V Verde</td> <td>F Frosted</td> </tr> </tbody> </table>		3	M	N	B	Z230CE	2 2700 K	K Super concentrada 10°	N ON-OFF	○ B Blanco ● G Gris ● N Negro ● R Terra	3 3000 K	4 4000 K	5 5000 K	C Concentrada 14°	A Azul	M Media 30°	M Ámbar	E Elíptica 17°x35°	R Rojo	D Difusa 40°	V Verde	F Frosted			
	3	M	N	B																						
Z230CE	2 2700 K	K Super concentrada 10°	N ON-OFF	○ B Blanco ● G Gris ● N Negro ● R Terra																						
	3 3000 K																									
	4 4000 K																									
	5 5000 K	C Concentrada 14°																								
	A Azul	M Media 30°																								
	M Ámbar	E Elíptica 17°x35°																								
	R Rojo	D Difusa 40°																								
	V Verde	F Frosted																								

La información detallada del producto así como de sus accesorios disponibles se encuentra dentro de su ficha técnica.
El aspecto físico del producto, así como la información contenida en este catálogo pueden sufrir modificaciones en cualquier momento según las necesidades del fabricante.



ZFI GU10 | MR16



ZFI GU10, MR16 | EXTERIOR IP67

Luminaria para empotrar o sobreponer en piso, para uso con lámpara GU10 o MR16.

ideal para acentuar detalles con luz en exterior; iluminación de pilares, estatuas pequeñas, follaje o figuras decorativas.

DESCRIPCIÓN

Fabricada en cuerpo y aro de aluminio maquinado acabado en pintura poliéster micropulverizado de aplicación electrostática color blanco, gris, negro o terra. Disponible con aro de acero inoxidable (disponible únicamente para versión con aro circular).

Base para uso con lámpara GU10 (lámpara no suministrada).

Glándula de acero inoxidable IP68 que evita la filtración del agua.

Cristal escalonado templado transparente de 4 mm de espesor.

Z141CE030G Housing de aluminio para empotrar en piso (no incluido).

INFORMACIÓN ELÉCTRICA

Versión GU10: Uso con lámpara GU10 máximo 10 W, (no suministrada), 120 V AC.

Versión MR16: Uso con lámpara MR16 máximo 5 W, (no suministrada).

TCC

Según lámpara a utilizar.

DIMENSIONES INSTALACIÓN

Aro circular

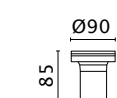

Empotrar

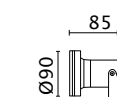

Sobreponer

Aro circular grande

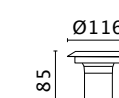

Empotrar



Sobreponer

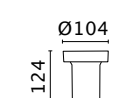

Z141CE030G
Housing de aluminio
para empotrar en
piso (no incluido).

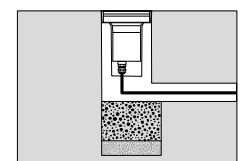

Empotrar en piso con housing (no incluido).



Sobreponer en piso con ancla integrada.

CONFIGURACIÓN DEL PRODUCTO

Z706C	E	S	S	N	B
ZFI GU10	E Empotrar S Sobreponer	S Sin lámpara	S Sin óptica	N ON-OFF	<ul style="list-style-type: none"> ○ B Blanco ● G Gris ● I Aro de acero inox.* ● N Negro ● R Terra
Z706C Aro circular					
Z707C Aro circular grande					
ZFI MR16					
Z708C Aro circular					
Z709C Aro circular grande					

*Aro de acero inoxidable disponible únicamente para aro circular.

La información detallada del producto así como de sus accesorios disponibles se encuentra dentro de su ficha técnica.

El aspecto físico del producto, así como la información contenida en este catálogo pueden sufrir modificaciones en cualquier momento según las necesidades del fabricante.



ZF1 2 W, 6.5 W | EXTERIOR IP67

Luminaria para empotrar o sobreponer en piso en exterior, ideal para acentuar detalles con luz en exterior, perfecta para iluminar pilares, estatuas pequeñas, follaje o figuras decorativas.

DESCRIPCIÓN

Fabricada en cuerpo y aro de aluminio maquinado acabado en pintura poliéster micropulverizada de aplicación electrostática color blanco, gris, negro o terra. Disponible con aro de acero inoxidable (disponible únicamente para versión con aro circular).
Glándula de acero inoxidable IP68 integrada que evita la filtración del agua.
Cristal escalonado templado transparente de 4 mm de espesor.
Z141CE030G Housing de aluminio para empotrar en piso (no incluido).

INFORMACIÓN ELÉCTRICA

2 W | 6.5 W Flujo luminoso del sistema: 152 lm (2 W) | 484.3 lm (6.5 W).
Driver electrónico de alto factor de potencia mayor a 95% integrado, 120 V AC.
Control: ON-OFF, DMX.

TCC/COLORES

2700 K, 3000 K, 4000 K, 5000 K, ámbar, azul, rojo, verde y RGB. (IRC: 80).

DIMENSIONES INSTALACIÓN

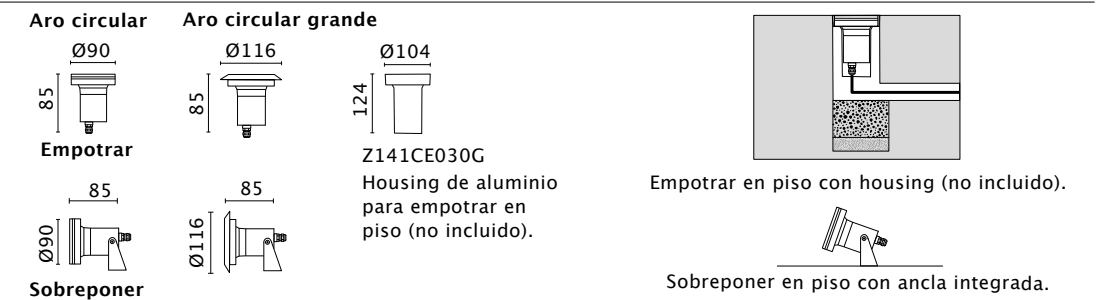

ÓPTICAS

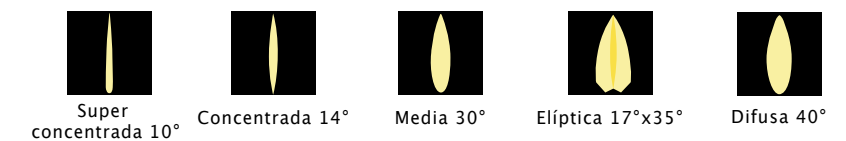

CONFIGURACIÓN DEL PRODUCTO

Z714C	E	2	M	N	B
ZF1 2 W		2 2700 K			○ B Blanco
Z714C Aro circular		3 3000 K	K Super concentrada 10°	D DMX (Disponible únicamente para 6.5 W)	● G Gris
Z715C Aro circular gde.	E Empotrar	4 4000 K	C Concentrada 14°		● I Aro de acero inox.*
	S Sobreponer	5 5000 K	M Media 30°	N ON-OFF	● N Negro
ZF1 6.5 W		A Azul	E Elíptica 17°x35°		● R Terra
Z712C Aro circular		M Ámbar	D Difusa 40°		
Z713C Aro circular gde.		R Rojo			
		V Verde			
		Z RGB			

*Aro de acero inoxidable disponible únicamente para aro circular.

La información detallada del producto así como de sus accesorios disponibles se encuentra dentro de su ficha técnica. El aspecto físico del producto, así como la información contenida en este catálogo pueden sufrir modificaciones en cualquier momento según las necesidades del fabricante.

ZF1 2 W | 6.5 W



ERIS CHICA GU10



ERIS CHICA GU10 | EXTERIOR IP67

Luminaria para empotrar en piso en exterior, para uso con lámpara GU10, perfecta para acentuar detalles en exterior; pilares, estatuas pequeñas o figuras decorativas.

DESCRIPCIÓN

Cuerpo en fundición de aluminio y aro de aluminio maquinado acabado en pintura poliéster micropulverizada de aplicación electrostática. Disponible con aro de acero inoxidable.
 Base para uso con lámpara GU10 (lámpara no suministrada).
 Driver electrónico integrado y protección contra picos de voltaje.
 Cristal templado serigrafiado de 8 mm de espesor.
 Housing de aluminio para empotrar en piso incluido.

INFORMACIÓN ELÉCTRICA

Base para uso con lámpara GU10.
 Para uso con lámpara GU10 máximo 10 W, (no suministrada).
 Control: ON-OFF, 120-240 V AC.

TCC

Según lámpara a utilizar.

DIMENSIONES INSTALACIÓN

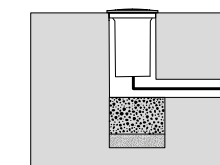
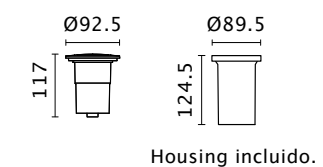

Empotrar en piso con housing (incluido).

CONFIGURACIÓN DEL PRODUCTO

	S	F	N	B
Z701CE	S Sin lámpara	F Frosted T Transparente	N ON-OFF	<ul style="list-style-type: none"> ○ B Blanco ● G Gris ● I Aro de acero inox. ● N Negro ● R Terra



ERIS CHICA LED



ERIS CHICA | EXTERIOR IP67

Luminaria para empotrar en piso, perfecta para acentuar detalles en exterior; pilares, estatuas pequeñas o figuras decorativas.

DESCRIPCIÓN	Cuerpo en fundición de aluminio y aro de aluminio maquinado acabado en pintura poliéster micropulverizada de aplicación electrostática. Disponible con aro de acero inoxidable. Driver electrónico integrado y protección contra picos de voltaje. Cristal templado serigrafiado de 8 mm de espesor. Housing de aluminio para empotrar en piso incluido.																			
INFORMACIÓN ELÉCTRICA	2 W 6.5 W	Flujo luminoso del sistema: 82 lm (2 W) 497 lm (6.5 W). Driver electrónico de alto factor de potencia mayor a 95% integrado 120 V AC. Control: ON-OFF, DMX.																		
TCC/COLORES	2700 K, 3000 K, 4000 K y 5000 K, Ámbar, azul, rojo, verde y RGB.	IRC:80.																		
DIMENSIONES INSTALACIÓN		<p>Empotrar en piso con housing (incluido).</p>																		
ÓPTICAS																				
CONFIGURACIÓN DEL PRODUCTO	<table border="1"> <thead> <tr> <th>Z703CE</th> <th>2</th> <th>M</th> <th>N</th> <th>B</th> </tr> </thead> <tbody> <tr> <td>Z703CE Eris 2 W</td> <td>2 2700 K 3 3000 K 4 4000 K 5 5000 K</td> <td>K Super concentrada 10° C Concentrada 14° M Media 30° E Elíptica 17°x35° D Difusa 40°</td> <td>D DMX (Disponible únicamente para 6.5 W) N ON-OFF</td> <td> <ul style="list-style-type: none"> B Blanco G Gris I Aro de acero inox. N Negro R Terra </td> </tr> <tr> <td>Z702CE Eris 6.5 W</td> <td>A Azul M Ámbar R Rojo V Verde Z RGB</td> <td></td> <td></td> <td></td> </tr> </tbody> </table>	Z703CE	2	M	N	B	Z703CE Eris 2 W	2 2700 K 3 3000 K 4 4000 K 5 5000 K	K Super concentrada 10° C Concentrada 14° M Media 30° E Elíptica 17°x35° D Difusa 40°	D DMX (Disponible únicamente para 6.5 W) N ON-OFF	<ul style="list-style-type: none"> B Blanco G Gris I Aro de acero inox. N Negro R Terra 	Z702CE Eris 6.5 W	A Azul M Ámbar R Rojo V Verde Z RGB							
Z703CE	2	M	N	B																
Z703CE Eris 2 W	2 2700 K 3 3000 K 4 4000 K 5 5000 K	K Super concentrada 10° C Concentrada 14° M Media 30° E Elíptica 17°x35° D Difusa 40°	D DMX (Disponible únicamente para 6.5 W) N ON-OFF	<ul style="list-style-type: none"> B Blanco G Gris I Aro de acero inox. N Negro R Terra 																
Z702CE Eris 6.5 W	A Azul M Ámbar R Rojo V Verde Z RGB																			

La información detallada del producto así como de sus accesorios disponibles se encuentra dentro de su ficha técnica. El aspecto físico del producto, así como la información contenida en este catálogo pueden sufrir modificaciones en cualquier momento según las necesidades del fabricante.

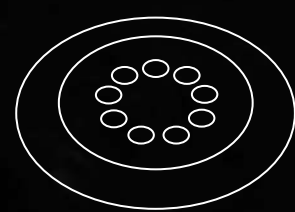

ERIS GRANDE



ERIS GRANDE | EXTERIOR IP67

Versátil luminaria de empotrar para crear ambientes de luz en exterior; baño de muros, iluminación de fachadas o patios. Su versión de luz night light verde y night light azul son ideales para crear ambientes de color en jardines, follajes o árboles.

DESCRIPCIÓN Fabricada en cuerpo de fundición aluminio maquinado y aro de aluminio maquinado, acabado en pintura poliéster micropulverizado de aplicación electrostática color gris o negro. Disponible con aro de acero inoxidable. Cristal templado serigrafiado de 10 mm de espesor. Housing de aluminio para empotrar en piso (incluido).

INFORMACIÓN ELÉCTRICA 10 W Flujo luminoso del sistema: 798 lm. Driver electrónico integrado de alto factor de potencia mayor a 95% 120-240 V AC. Control: ON-OFF.

TCC/ COLORES 2700 K, 3000 K, 4000 K y 5000 K, IRC 80. Ámbar, azul, rojo y verde, night light azul, night light verde.

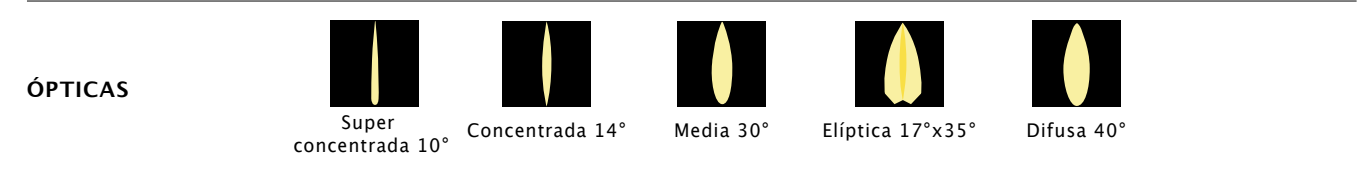
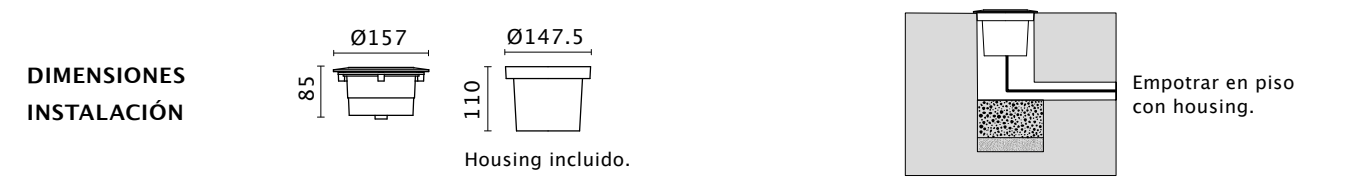

CONFIGURACIÓN DEL PRODUCTO

	2	F	N	B
Z700CE	2 2700 K			
	3 3000 K	K Super concentrada 10°		○ B Blanco
	4 4000 K	C Concentrada 14°		● G Gris
	5 5000 K	M Media 30°		● I Aro de acero inox.
	A Azul	E Elíptica 17°x35°	N ON-OFF	● N Negro
	M Ámbar	D Difusa 40°		● R Terra
	R Rojo	F Frosted		
	V Verde			
	L Night light azul			
	U Night light verde			



SOLED MINI 20 W



SOLED MINI 20 W | EXTERIOR IP67

De gran potencia para darle vida a tus exteriores, esta luminaria de empotrar es perfecta para iluminación de paisajes; patios, jardines, follaje, árboles, columnas, monumentos, baño de muros o fachadas.

DESCRIPCIÓN	Fabricada en cuerpo de fundición de aluminio acabado en pintura poliéster de aplicación electrostática color blanco, gris, negro o terra. Disponible con aro de acero inoxidable. Cristal templado serigrafiado de 9 mm de espesor. Z141CE008G Housing de aluminio para empotrar en piso (no incluido).				
INFORMACIÓN ELÉCTRICA	20 W Flujo luminoso del sistema: 1859 lm. Driver electrónico multivoltaje de alto factor de potencia integrado 120-277 V AC. Control: ON-OFF, 0-10 V, DMX.				
TCC/COLORES	2700 K, 3000 K, 4000 K y 5000 K, Ámbar, azul, rojo y verde, RGB, RGBW.	IRC 80.			
DIMENSIONES INSTALACIÓN	<p>Z141CE008G Housing (no incluido).</p>	<p>Empotrar en piso con housing (no incluido).</p>			
ÓPTICAS	<p>Super concentrada 10°</p>	<p>Concentrada 14°</p>	<p>Media 30°</p>	<p>Elíptica 17°x35°</p>	<p>Difusa 40°</p>
CONFIGURACIÓN DEL PRODUCTO	<p>Z133CE</p> <p>2 2700 K</p> <p>3 3000 K</p> <p>4 4000 K</p> <p>5 5000 K</p> <p>A Azul</p> <p>M Ámbar</p> <p>R Rojo</p> <p>V Verde</p> <p>Z RGB</p> <p>W RGBW</p>	<p>F</p> <p>K Super concentrada 10°</p> <p>C Concentrada 14°</p> <p>M Media 30°</p> <p>E Elíptica 17°x35°</p> <p>D Difusa 40°</p>	<p>N</p> <p>A 0-10 V</p> <p>D DMX</p> <p>N ON-OFF</p>	<p>B</p> <p>B Blanco</p> <p>G Gris</p> <p>I Aro de acero inoxidable</p> <p>N Negro</p> <p>R Terra</p>	

La información detallada del producto así como de sus accesorios disponibles se encuentra dentro de su ficha técnica.

El aspecto físico del producto, así como la información contenida en este catálogo pueden sufrir modificaciones en cualquier momento según las necesidades del fabricante.



SOLED MINI 30 W



SOLED MINI 30 W | EXTERIOR IP67

De gran potencia para darle vida a tus exteriores, esta luminaria de empotrar es perfecta para iluminación de paisajes; patios, jardines, follaje, árboles, columnas, monumentos, baño de muros o fachadas.

DESCRIPCIÓN	Fabricada en cuerpo de fundición de aluminio acabado en pintura poliéster de aplicación electrostática color blanco, gris, negro o terra. Disponible con aro de acero inoxidable. Cristal templado serigrafiado de 9 mm de espesor. Z141CE008G Housing de aluminio para empotrar en piso (no incluido).
--------------------	---

INFORMACIÓN ELÉCTRICA	30 W Flujo luminoso del sistema: 2415 lm. Driver electrónico multivoltaje 120-277 V AC de alto factor de potencia integrado. Control ON-OFF.
------------------------------	--

TCC	3000 K, 4000 K.	IRC 80.
------------	-----------------	---------

DIMENSIONES INSTALACIÓN	<p>Z141CE008G Housing (no incluido).</p>	<p>Empotrar en piso con housing (no incluido).</p>
--------------------------------	--	--

REFLECTORES	<p>Asimétrico Concentrado 12° Medio 20°</p>
--------------------	---

CONFIGURACIÓN DEL PRODUCTO		3	C	N	B
	Z132CE	3 3000 K 4 4000 K	A Asimétrico C Concentrado 12° M Medio 20°	N ON-OFF	<ul style="list-style-type: none"> B Blanco G Gris I Aro de acero inoxidable N Negro R Terra



SOLED MINI E26



SOLED MINI E26 | EXTERIOR IP67

Luminaria para uso con lámpara base E26, perfecta para iluminación de paisajes; patios, jardines, follaje, árboles, columnas, monumentos, baño de muros o fachadas.

DESCRIPCIÓN

Fabricada en cuerpo de fundición de aluminio acabado en pintura poliéster de aplicación electrostática color blanco, gris, negro o terra. Disponible con aro de acero inoxidable.
Base para uso con lámpara E26 (lámpara no suministrada).
Cristal transparente templado de 9 mm de espesor.
Z141CE008G Housing de aluminio para empotrar en piso (no incluido).

INFORMACIÓN ELÉCTRICA

Base para uso con lámpara E26.
Para uso con lámpara E26 máximo 15 W, (no suministrada).
Control: ON-OFF, 127 V AC.

TCC

Según lámpara a utilizar.

DIMENSIONES INSTALACIÓN

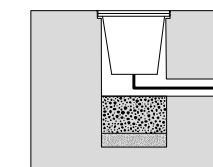
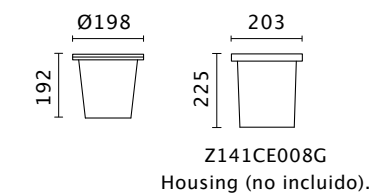

Empotrar en piso con housing (no incluido).

CONFIGURACIÓN DEL PRODUCTO

	S	H	N	B
Z134CE	S Sin lámpara	H Lámpara E26	N ON-OFF	<ul style="list-style-type: none"> B Blanco G Gris I Aro de acero inoxidable N Negro R Terra



SOLED | EXTERIOR IP67

Luminaria de gran potencia para empotrar en piso, sustituye luminarias HID de 150 W.

Excelente para iluminación de pilares de grandes altitudes, muros o fachadas.

DESCRIPCIÓN
Fabricada en cuerpo de acero inoxidable y aro de acero inoxidable natural.
Cristal transparente templado de 19 mm espesor.
Z141CE001G Housing de aluminio para empotrar en piso (no incluido).

INFORMACIÓN ELÉCTRICA
Un LED Chip On Board (COB) 50 W.
Flujo luminoso del sistema: 5000-5300 lm.
Driver electrónico multivoltaje alto factor de potencia (incluido) 120-277 V AC.
Control: ON-OFF.

TCC 3000 K, 4000 K. IRC 80.

DIMENSIONES INSTALACIÓN

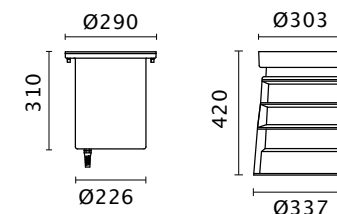

Z141CE001G Housing de aluminio para empotrar en piso (no incluido).

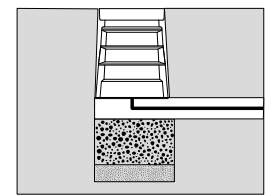

Empotrar en piso con housing (no incluido).

REFLECTORES



Asimétrico



Concentrado 1

CONFIGURACIÓN DEL PRODUCTO

	3	C	N	I
Z131CE	3 3000 K 4 4000 K	C Concentrado 12° M Medio 20°	N ON-OFF	I Acero inoxidable



VIZZIO EMPOTRAR | EXTERIOR IP66

Regleta de gran potencia para proyectos de alta especificación. Además de ofrecer luz monocromática, su versión DMX permite crear ambientes con escenas en cambios de color, ideal para fachadas de hoteles, arcos, monumentos y pilares de gran altitud.

DESCRIPCIÓN Fabricada en cuerpo de extrusión de aluminio, acabado en pintura poliéster de aplicación electrostática color blanco, gris, negro o terra. Louver antideslumbrante color negro y conector IP68 integrado que para evitar la filtración de agua. Cristal templado serigrafiado de 4 mm de espesor. Disponible con difusor frosted.

INFORMACIÓN ELÉCTRICA 30 W | 60 W | 90 W
Flujo luminoso del sistema: 30 W 2570 lm | 60 W 4600 lm | 90 W 6900 lm.
Driver electrónico multivoltaje 120-277 V AC de alto factor de potencia integrado. Disponible con driver atenuable 0-10 V. Control: ON-OFF, 0-10 V, DMX o RF DMX.

TCC/ COLORES 2700 K, 3000 K, 4000 K, 5000 K, ámbar, azul, rojo, verde, RGB, RGBW. IRC 80.

DIMENSIONES INSTALACIÓN

Housing para empotrar en piso (no incluido):
Z141RE003G Housing 336 mm.
Z141RE006G Housing 622 mm.
Z141RE012G Housing 904 mm.

Empotrar en piso con housing (no incluido).

ÓPTICAS

Super concentrada 10° Concentrada 14° Media 30° Elíptica 17°x35° Difusa 40°

CONFIGURACIÓN DEL PRODUCTO

Z203LE	2	F	N	B
Z203LE 30 W	2 2700 K	K Super concentrada 10°	A 0-10 V	○ B Blanco
Z206LE 60 W	3 3000 K			
Z209LE 90 W	4 4000 K	C Concentrada 14°	D DMX	● G Gris
	A Azul	M Media 30°		
	M Ámbar	E Elíptica 17°x35°	N ON-OFF	● N Negro
	R Rojo	D Difusa 40°		
	V Verde	F Frosted		
	Z RGB			
	W RGBW			

VIZZIO EMPOTRAR



GALAXY ALTA POTENCIA | EXTERIOR IP66

Regleta de gran potencia para proyectos de alta especificación. Disponible para empotrar en piso o sobreponer en pretil, ideal para fachadas de hoteles, arcos, monumentos o pilares de gran altitud.

DESCRIPCIÓN	Fabricada en extrusión de aluminio, acabado en pintura poliéster de aplicación electrostática color blanco, gris, negro o terra. Louver antideslumbrante color negro y conector IP68 integrado. Cristal templado serigrafiado de 4 mm de espesor.					
INFORMACIÓN ELÉCTRICA	30 W 60 W 85 W Flujo luminoso del sistema: 2300 lm (30 W) 5314 lm (60 W) 7720 lm (85 W). Driver electrónico multivoltaje 120-277 V AC de alto factor de potencia integrado. Disponible con driver atenuable 0-10 V. Control: ON-OFF, 0-10 V.					
TCC/COLORES	2700 K, 3000 K, 4000 K y 5000 K, ámbar, azul, rojo y verde.			IRC 80.		
DIMENSIONES INSTALACIÓN	<p>Housing para empotrar en piso (no incluido): Z141RE020G Housing 364 mm. Z141RE021G Housing 670 mm. Z141RE022G Housing 975.5 mm.</p> <p>Empotrar en piso con housing (no incluido).</p> <p>Sobreponer en pretil con soportes integrados.</p>					
ÓPTICAS	<p>Super concentrada 10° Concentrada 14° Media 30° Elíptica 17°x35° Difusa 40°</p>					
CONFIGURACIÓN DEL PRODUCTO	Z903L Z903L 30 W Z906L 60 W Z909L 85 W	E E Empotrar P Sobreponer en pretil	2 2 2700 K 3 3000 K 4 4000 K 5 5000 K A Azul M Ámbar R Rojo V Verde	F K Super concentrada 10° C Concentrada 14° M Media 30° E Elíptica 17°x35° D Difusa 40°	N A 0-10 V N ON-OFF	B B Blanco G Gris N Negro R Terra

GALAXY ALTA POTENCIA

La información detallada del producto así como de sus accesorios disponibles se encuentra dentro de su ficha técnica.

El aspecto físico del producto, así como la información contenida en este catálogo pueden sufrir modificaciones en cualquier momento según las necesidades del fabricante.



GALAXY BAJA POTENCIA | EXTERIOR IP66

Regleta de baja potencia para evitar deslumbramiento. Disponible para empotrar o sobreponer en pretil, ideal para iluminación de patios, caminos y andenes.

DESCRIPCIÓN

Fabricada en extrusión de aluminio, acabado en pintura poliéster de aplicación electrostática color gris, negro o terra. Con conector IP68 integrado. Difusor frosted.

INFORMACIÓN ELÉCTRICA

10 W Flujo luminoso del sistema: 521.4 lm.
Driver electrónico de alto factor de potencia integrado 120 V AC.
Disponible con driver atenuable TRIAC.
Control: ON-OFF, TRIAC.

TCC

3000 K, 4000 K y 5000 K.

IRC 80.

DIMENSIONES INSTALACIÓN

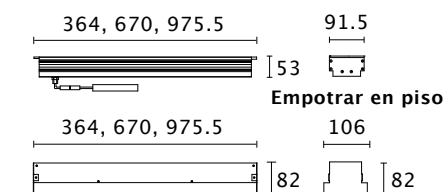

Housing para empotrar en piso (no incluido):
Z141RE020G Housing 364 mm.
Z141RE021G Housing 670 mm.
Z141RE022G Housing 975.5 mm.

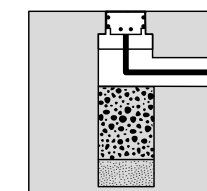

Empotrar en piso con housing (no incluido).



Sobreponer en pretil

Sobreponer en pretil con soportes integrados.

ÓPTICA



Frosted

CONFIGURACIÓN DEL PRODUCTO

Z803L	E	3	F	N	B
Z803L 364 mm	E Empotrar	3 3000 K	F Frosted	N ON-OFF	○ B Blanco
Z806L 670 mm	P Sobreponer en pretil	4 4000 K			● G Gris
Z809L 975.5 mm		5 5000 K			● N Negro
					● R Terra

La información detallada del producto así como de sus accesorios disponibles se encuentra dentro de su ficha técnica. El aspecto físico del producto, así como la información contenida en este catálogo pueden sufrir modificaciones en cualquier momento según las necesidades del fabricante.



LAZZER MINI

LAZZER MINI | EXTERIOR IP64



Micro proyector profesional con diseño minimalista, estético y elegante.

Luz con control lumínico, dirigible hasta 90°, Iluminación ideal para tus jardines, follajes, o plantas.

DESCRIPCIÓN	Fabricado en cuerpo de aluminio maquinado acabado en pintura poliéster micropulverizado de aplicación electrostática color blanco, gris, negro o terra, con cristal templado transparente de 4 mm de espesor.			
INFORMACIÓN ELÉCTRICA	Tecnología LED, potencia 4 W.	Flujo luminoso del sistema: 210.2 lm.		
	Driver integrado de 120 V AC, disponible con driver atenuable a TRIAC.			
	Control: ON-OFF , TRIAC.			
TCC/COLORES	2700 K, 3000 K, 4000 K, 5000 K, ámbar, azul, rojo y verde.			IRC 80.
DIMENSIONES INSTALACIÓN				
ÓPTICAS				
CONFIGURACIÓN DEL PRODUCTO	Z361PC Lazzer mini canope Z361PK Lazzer mini estaca	2 2 2700 K 3 3000 K 4 4000 K 5 5000 K A Azul M Ámbar R Rojo V Verde	D K Super concentrada 10° C Concentrada 14° M Media 30° E Elíptica 17°x35° D Difusa 40°	N ON-OFF T TRIAC B Blanco G Gris N Negro R Terra

La información detallada del producto así como de sus accesorios disponibles se encuentra dentro de su ficha técnica. El aspecto físico del producto, así como la información contenida en este catálogo pueden sufrir modificaciones en cualquier momento según las necesidades del fabricante.



LAZZER



LAZZER | EXTERIOR IP64

Proyector profesional para sobreponer en exterior. De diseño estético y tamaño compacto, emite una luz elegante ideal para crear ambientes de luz en jardines, follaje, o plantas.

DESCRIPCIÓN	Fabricado en cuerpo de aluminio maquinado acabado en pintura poliéster micropulverizado de aplicación electrostática color blanco, gris, negro o terra. Con snoot integrado ajustable. Cristal templado transparente de 4 mm de espesor.	
INFORMACIÓN ELÉCTRICA	Tecnología LED, potencia 9 W Driver integrado de 120 V AC, disponible con driver atenuable a TRIAC. Control: ON-OFF , TRIAC.	Flujo luminoso del sistema: 557.5 lm.
TCC/COLORES	2700 K, 3000 K, 4000 K, 5000 K, ámbar, azul, rojo y verde.	IRC 80.
DIMENSIONES INSTALACIÓN	<p>Sobreponer en piso con estaca (no incluida).</p> <p>Sobreponer en piso con canope (no incluido).</p> <p>Sobreponer en piso con estaca y extensión (no incluidos).</p> <p>Sobreponer en poste con canope (no incluidos).</p>	
ÓPTICAS	<p>Super concentrada 10° Concentrada 14° Media 30° Elíptica 17°x35° Difusa 40°</p>	

CONFIGURACIÓN DEL PRODUCTO	Z360PC	2	D	N	B
	Lazzer canope	2 2700 K 3 3000 K 4 4000 K 5 5000 K	K Super concentrada 10° C Concentrada 14° M Media 30° E Elíptica 17°x35° D Difusa 40°	N ON-OFF T TRIAC	B Blanco G Gris N Negro R Terra
	Z360PK	A Azul M Ámbar R Rojo V Verde			

La información detallada del producto así como de sus accesorios disponibles se encuentra dentro de su ficha técnica. El aspecto físico del producto, así como la información contenida en este catálogo pueden sufrir modificaciones en cualquier momento según las necesidades del fabricante.



Z1 | EXTERIOR IP65

Proyector minimalista diseñado principalmente para iluminación arquitectónica, máxima potencia y control lumínico sin deslumbramiento.

DESCRIPCIÓN Fabricada cuerpo radiador de aluminio inyectado acabado en pintura poliéster micropulverizado de aplicación electrostática, color blanco, gris, negro o terra, (disponible con acabado anodizado opcional para zonas costeras). Cristal templado transparente de 4 mm.

INFORMACIÓN ELÉCTRICA 12 W | 25 W Flujo luminoso del sistema: 976.3 lm (12 W) | 1947 lm (25 W). Driver electrónico de alto factor de potencia mayor a 95% integrado, 120-277 V AC. Disponible con driver dimeable 0-10 V. Control: ON-OFF. DMX y DMX RF (disponibles únicamente para 25 W).

TCC/COLORES 3000 K, 4000 K, 5000 K, ámbar, azul, rojo, verde, RGBW. IRC 80.

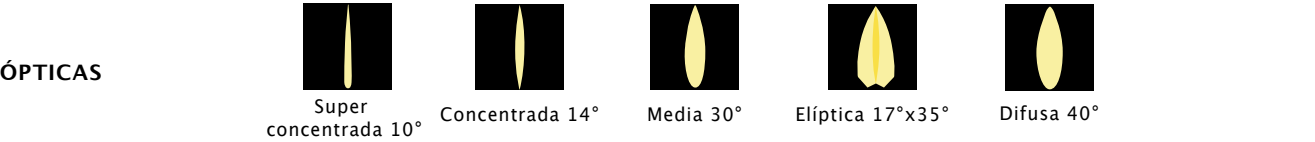
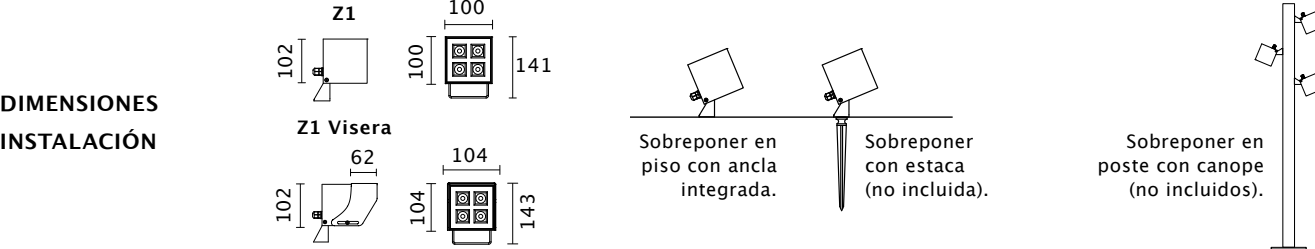

CONFIGURACIÓN DEL PRODUCTO

	Z335QS	3	F	N	B
Z335QS Z1 12 W		3 3000 K 4 4000 K 5 5000 K	K Super concentrada 10° C Concentrada 14° M Media 30°	A A-10 V N ON-OFF	○ B Blanco
Z335VS Z1 visera 12 W		A Azul M Ámbar R Rojo V Verde	E Elíptica 17°x35° D Difusa 40°		● G Gris ● N Negro ● R Terra
Z336QS Z1 25 W		3 3000 K 4 4000 K 5 5000 K		A A-10 V D DMX N ON-OFF Z DMX RF	
Z336VS Z1 visera 25 W		W RGBW (Disponible únicamente en óptica difusa).			

La información detallada del producto así como de sus accesorios disponibles se encuentra dentro de su ficha técnica. El aspecto físico del producto, así como la información contenida en este catálogo pueden sufrir modificaciones en cualquier momento según las necesidades del fabricante. Pág. 133



LAZZER III



LAZZER III | EXTERIOR IP65

Proyector con visera, diseño estético para iluminación exterior; jardines, árboles, palmeras o follaje.

DESCRIPCIÓN

Fabricada en cuerpo de fundición de aluminio acabado en pintura poliéster micropulverizada de aplicación electrostática, acabado color blanco, gris, negro o terra. Cristal templado transparente de 4 mm.

INFORMACIÓN ELÉCTRICA

15 W Flujo luminoso del sistema: 1239 lm.
Drive electrónico de alto factor de potencia integrado multivoltaje 120-277 V AC.
Disponible con driver dimeable 0-10 V.
Control: ON-OFF o 0-10 V.

TCC/COLORES

2700 K, 3000 K, 4000 K, 5000 K, ámbar, azul, rojo y verde. IRC 80.

DIMENSIONES INSTALACIÓN

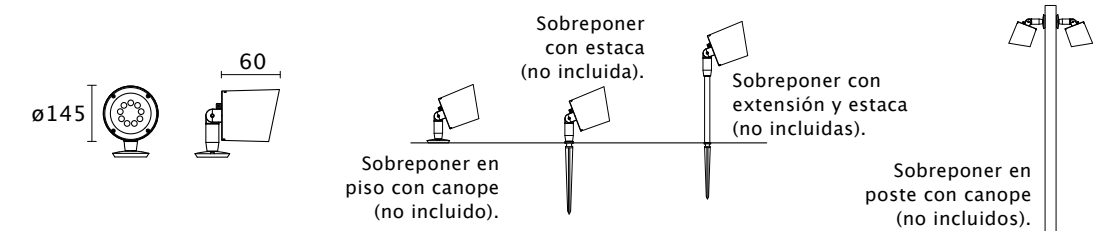

ÓPTICAS

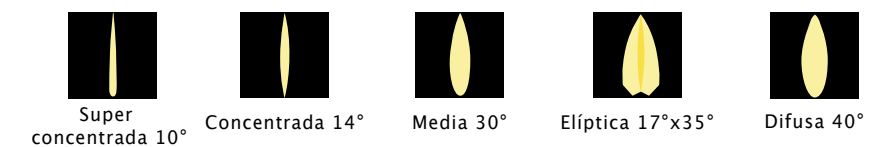

CONFIGURACIÓN DEL PRODUCTO

Z372PC	2	C	N	B
Z372PC Lazzer III canope	2 2700 K 3 3000 K 4 4000 K 5 5000 K	K Super concentrada 10° C Concentrada 14° M Media 30° E Elíptica 17°x35° D Difusa 40°	A 0-10 V N ON-OFF	<div style="display: flex; flex-direction: column; align-items: center;"> <div style="display: flex; align-items: center; margin-bottom: 5px;"> B Blanco </div> <div style="display: flex; align-items: center; margin-bottom: 5px;"> G Gris </div> <div style="display: flex; align-items: center; margin-bottom: 5px;"> N Negro </div> <div style="display: flex; align-items: center;"> R Terra </div> </div>
Z372PK Lazzer III estaca	A Azul M Ámbar R Rojo V Verde			

La información detallada del producto así como de sus accesorios disponibles se encuentra dentro de su ficha técnica. El aspecto físico del producto, así como la información contenida en este catálogo pueden sufrir modificaciones en cualquier momento según las necesidades del fabricante.



VENUS



VENUS | EXTERIOR IP65

Proyector rectangular dirigible con diseño estético para iluminación exterior; jardines, árboles, palmeras o follaje.

DESCRIPCIÓN
 Fabricada en cuerpo de extrusión de aluminio acabado en pintura poliéster micropulverizada de aplicación electrostática, acabado color blanco, gris, negro o terra.
 Cristal templado transparente de 4 mm.
 Ancla para sobreponer en piso integrada.

INFORMACIÓN ELÉCTRICA
 45 W Flujo luminoso del sistema: 4500 lm/ 5100 lm.
 Driver electrónico de alto factor de potencia mayor a 95% integrado multivoltaje 120-277 V AC.
 Disponible con driver para atenuación 0-10 V.
 Control: ON-OFF, 0-10 V.

TCC 3000 K, 4000 K. IRC 80.

DIMENSIONES INSTALACIÓN

Sobreponer en piso mediante ancla integrada.

ÓPTICAS

Super concentrada 10° Concentrada 14° Media 30° Elíptica 17°x35° Difusa 40°

CONFIGURACIÓN DEL PRODUCTO

	3	C	N	B
Z145RC	3 3000 K 4 4000 K	K Super concentrada 10° C Concentrada 14° M Media 30° E Elíptica 17°x35° D Difusa 40°	A 0-10 V N ON-OFF	B Blanco G Gris N Negro R Terra



VIZZIO SOBREPONER | EXTERIOR IP66

Regleta de gran potencia para proyectos de alta especificación. Además de ofrecer luz monocromática, su versión DMX permite crear ambientes con escenas en cambios de color, ideal para fachadas de hoteles, arcos y monumentos o pilares de gran altitud.

DESCRIPCIÓN	Fabricada en extrusión de aluminio acabado en pintura poliéster micropulverizada de aplicación electrostática color blanco, gris, negro o terra. Louver antideslumbrante color negro y cristal templado transparente de 4 mm. Conector IP68 integrado que evita la filtración de agua.	
INFORMACIÓN ELÉCTRICA	30 W 60 W 90 W Flujo luminoso del sistema: 2570 lm (30 W) 4600 lm (60 W) 6900 lm (90 W). Driver electrónico de alto factor de potencia integrado 120-277 V AC. Control: ON-OFF, 0-10 V, DMX o DMX RF.	
TCC/COLORES	2700 K, 4000 K, 5000 K, ámbar, azul, rojo, verde, RGB, RGBW.	IRC 80.

DIMENSIONES INSTALACIÓN		<p>Sobreponer en piso o muro mediante ancla integrada.</p>

ÓPTICAS					
	Super concentrada 10°	Concentrada 14°	Media 30°	Elíptica 17°x35°	Difusa 40°

CONFIGURACIÓN DEL PRODUCTO	Z203LS	2	M	N	G
	Z206LS 30 W	2 2700 K 3 3000 K 4 4000 K 5 5000 K	K Super concentrada 10° C Concentrada 14° M Media 30° E Elíptica 17°x35° D Difusa 40°	A 0-10 V D DMX N ON-OFF Z DMX RF	B Blanco G Gris N Negro R Terra
	Z209LS 60 W	A Azul M Ámbar R Rojo V Verde W RGBW			



ZENTURY



ZENTURY | EXTERIOR IP66

Proyector de gran potencia para proyectos de alta especificación y aplicación arquitectónica; edificios, grandes fachadas, árboles o monumentos.

DESCRIPCIÓN	Fabricada en cuerpo de extrusión de aluminio acabado en pintura poliéster micropulverizada de aplicación electrostática color blanco, gris, negro o terra. Cristal templado transparente de 4 mm. Ancla para sobreponer a piso integrada.																																		
INFORMACIÓN ELÉCTRICA	90 W 180 W 270 W Flujo luminoso del sistema: 8909 lm (90 W) 18360 lm (180 W) 27540 lm (270 W). Driver electrónico de alto factor de potencia mayor a 95% integrado 120-277 V AC. Control: ON-OFF, 0-10 V, DMX o DMX RF.																																		
TCC/COLORES	2700 K, 3000 K, 4000 K, 5000 K, RGBW.		IRC 80.																																
DIMENSIONES INSTALACIÓN	<p>Z148LS: 236.5 x 149.3 x 156 mm Z149LS: 236.5 x 149.3 x 325.4 mm Z150LS: 236.8 x 149.3 x 474.63 mm</p>				<p>Sobreponer en piso mediante ancla integrada.</p>																														
ÓPTICAS	<p>Super concentrada 10° Concentrada 14° Media 30° Elíptica 17°x35° Difusa 40°</p>																																		
CONFIGURACIÓN DEL PRODUCTO	<table border="1"> <thead> <tr> <th>Z148LS</th> <th>2</th> <th>M</th> <th>N</th> <th>G</th> </tr> </thead> <tbody> <tr> <td>Z148LS Zentury 90 W</td> <td>2 2700 K</td> <td>K Super concentrada 10°</td> <td>A 0-10 V</td> <td>○ B Blanco</td> </tr> <tr> <td>Z149LS Zentury 180 W</td> <td>3 3000 K</td> <td>C Concentrada 14°</td> <td>D DMX</td> <td>● G Gris</td> </tr> <tr> <td>Z150LS Zentury 270 W</td> <td>4 4000 K</td> <td>M Media 30°</td> <td>N ON-OFF</td> <td>● N Negro</td> </tr> <tr> <td></td> <td>5 5000 K</td> <td>E Elíptica 17°x35°</td> <td>Z DMX RF</td> <td>● R Terra</td> </tr> <tr> <td></td> <td>W RGBW</td> <td>D Difusa 40°</td> <td></td> <td></td> </tr> </tbody> </table>	Z148LS	2	M	N	G	Z148LS Zentury 90 W	2 2700 K	K Super concentrada 10°	A 0-10 V	○ B Blanco	Z149LS Zentury 180 W	3 3000 K	C Concentrada 14°	D DMX	● G Gris	Z150LS Zentury 270 W	4 4000 K	M Media 30°	N ON-OFF	● N Negro		5 5000 K	E Elíptica 17°x35°	Z DMX RF	● R Terra		W RGBW	D Difusa 40°						
Z148LS	2	M	N	G																															
Z148LS Zentury 90 W	2 2700 K	K Super concentrada 10°	A 0-10 V	○ B Blanco																															
Z149LS Zentury 180 W	3 3000 K	C Concentrada 14°	D DMX	● G Gris																															
Z150LS Zentury 270 W	4 4000 K	M Media 30°	N ON-OFF	● N Negro																															
	5 5000 K	E Elíptica 17°x35°	Z DMX RF	● R Terra																															
	W RGBW	D Difusa 40°																																	



EVA | EXTERIOR IP66

Proyector dirigible de alta especificación, gran potencia para aplicación arquitectónica; edificios altos, grandes fachada o monumentos .

DESCRIPCIÓN	Fabricada en cuerpo de acero galvanizado, acabado en pintura poliéster micropulverizada de aplicación electrostática color gris, negro o terra. Cristal transparente templado de 4 mm. Ancla integrada para sobreponer en piso.	
INFORMACIÓN ELÉCTRICA	100 W 200 W 300 W 400 W Flujo luminoso del sistema: 13700 lm (100 W) 27400 lm (200 W) 41100 lm (300 W) 54800 lm (400 W). Driver electrónico de alto factor de potencia mayor a 95% integrado 120-277 V AC. Control: ON-OFF.	
TCC	5700 K.	IRC 80.

DIMENSIONES INSTALACIÓN

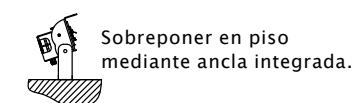
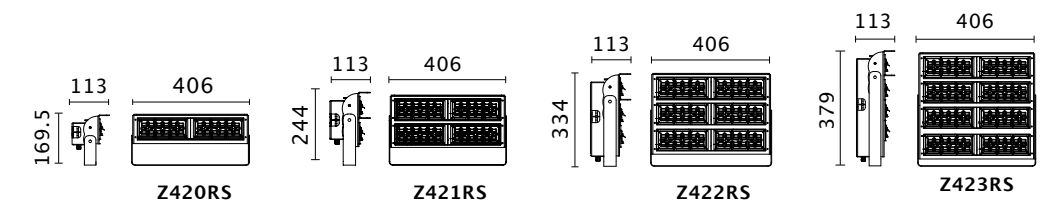

ÓPTICA



Curva tipo III

CONFIGURACIÓN DEL PRODUCTO

Z420RS	5	T3	N	G
Z420RS Eva 100 W				○ B Blanco
Z421RS Eva 200 W				● G Gris
Z422RS Eva 300 W	5 5700 K	T3 Curva tipo III	N ON-OFF	● N Negro
Z423RS Eva 400 W				● R Terra

La información detallada del producto así como de sus accesorios disponibles se encuentra dentro de su ficha técnica. El aspecto físico del producto, así como la información contenida en este catálogo pueden sufrir modificaciones en cualquier momento según las necesidades del fabricante.



ZIP GU10



ZIP GU10 | EXTERIOR IP65

Luminaria tipo bolardo decorativo para uso con lámpara GU10, elegante diseño para iluminar y decorar tus jardines o caminos.

DESCRIPCIÓN	Fabricada en cuerpo de acero galvanizado y canope de aluminio, acabado en pintura poliéster micropulverizada de aplicación electrostática color blanco, gris, negro o terra. Difusor frosted. Base para uso con lámpara GU10 (lámpara no suministrada).
INFORMACIÓN ELÉCTRICA	Base para uso con lámpara GU10. Para uso con lámpara GU10 máximo 5 W, (lámpara no suministrada). Control: ON-OFF, 120-240 V AC.
TCC	Según lámpara a utilizar.

DIMENSIONES INSTALACIÓN

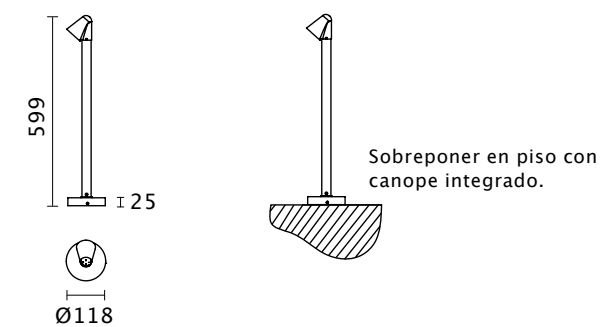

CONFIGURACIÓN DEL PRODUCTO

	S	F	N	G
Z229US	S Sin lámpara	F Frosted	N ON-OFF	<ul style="list-style-type: none"> ○ B Blanco ● G Gris ● N Negro ● R Terra



FUNGO



FUNGO | EXTERIOR IP65

Bolardo con diseño vintage para uso exterior, con tecnología LED de bajo consumo, perfecto para jardines, pasos peatonales y corredores.

DESCRIPCIÓN

Fabricada en cuerpo y cono de cobre, acabado en pintura poliéster micropulverizada de aplicación electrostática color negro o terra.
Difusor de policarbonato frosted.

INFORMACIÓN ELÉCTRICA

2 W Flujo luminoso del sistema: 240 lm.
Driver electrónico de alto factor de potencia mayor a 95% integrado, 120-220 V AC.
Control: ON-OFF.

TCC

3000 K, 4000 K, 5000 K.

IRC 80.

DIMENSIONES INSTALACIÓN

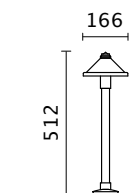

Fungo canope (no incluido).



Fungo estaca (no incluida).

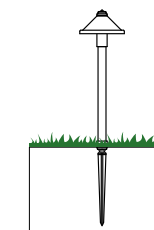

Sobreponer en pasto/tierra con estaca (no incluida).

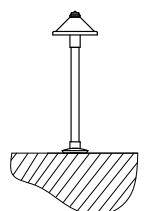

Sobreponer en piso con canope (no incluido).

ÓPTICA



Frosted

CONFIGURACIÓN DEL PRODUCTO

	3	F	N	N
Z154US	3 3000 K 4 4000 K 5 5000 K	F Frosted	N ON-OFF	● N Negro ● R Terra



ARA LATERAL | CONCÉNTRICA



ARA | EXTERIOR IP65

Bolardo con opción de luz concéntrica o luz lateral, luz de cortesía para darle un toque elegante a tus caminos, jardines o patios.

DESCRIPCIÓN

Fabricada en cubierta y tubo de acero inoxidable con acabado pulido a espejo, acabado en pintura poliéster micropulverizada de aplicación electrostática color blanco, gris, negro o terra. Difusor frosted. Disponible con luz concéntrica o luz lateral.

INFORMACIÓN ELÉCTRICA

3 W Flujo luminoso del sistema: 160.2 lm.
Driver electrónico de alto factor de potencia mayor a 95% integrado, 120-220 V AC.
Control: ON-OFF.

TCC

2700 K, 3000 K, 4000 K, 5000 K. IRC 80.

DIMENSIONES INSTALACIÓN

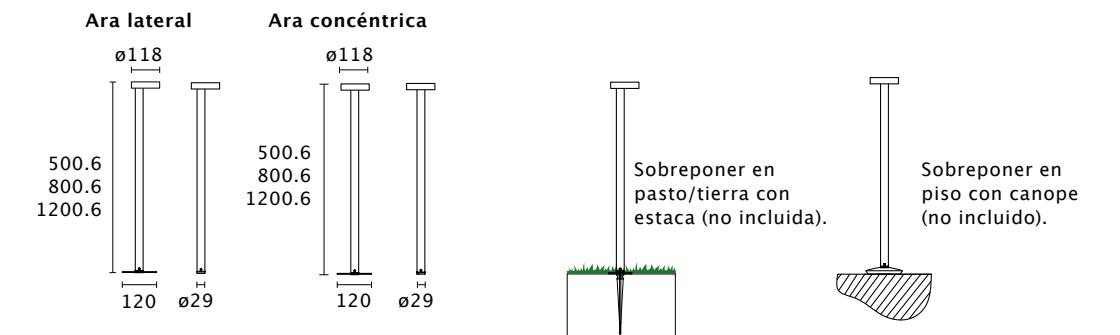

ÓPTICA



Frosted

CONFIGURACIÓN DEL PRODUCTO

Z222U	C	3	F	N	N
Z222U Ara lateral 500 mm					
Z223U Ara lateral 800 mm		2 2700 K			
Z224U Ara lateral 1200 mm	C Canope	3 3000 K			
Z225U Ara concéntrica 500 mm	K Estaca	4 4000 K	F Frosted	N ON-OFF	
Z226U Ara concéntrica 800 mm		5 5000 K			
Z227U Ara concéntrica 1200 mm					

- B Blanco
- G Gris
- N Negro
- R Terra



LUCIÉRNAGA



LUCIÉRNAGA | EXTERIOR IP65

Elegante luminaria con luz de cortesía tipo luciérnaga para colocar en jardín en alto follaje o vegetación.

Disponible en 3000 K, 5000 K y luz RGB intercambiable en color rojo, verde lima, cian y blanco frío.

DESCRIPCIÓN Luminaria tipo kit, incluye 8 varillas de fibra de vidrio color negro en 3 diferentes tamaños: 3 varillas de 1200 mm, 2 de 800 mm y 3 de 600 mm. Cada varilla incluye una estaca de plástico de 300 mm y cable de 1 m para realizar conexiones.

INFORMACIÓN ELÉCTRICA Incluye control (para versión RGB) y driver remoto de 120-220 V AC. Con 8 LEDs de bajo brillo. Control: Push, (cambio secuencial), para RGB. ON-OFF: 3000 K, 5000 K.

TCC/COLORES 3000 K, 5000 K. RGB intercambiable: Rojo, verde lima, cian y blanco frío.

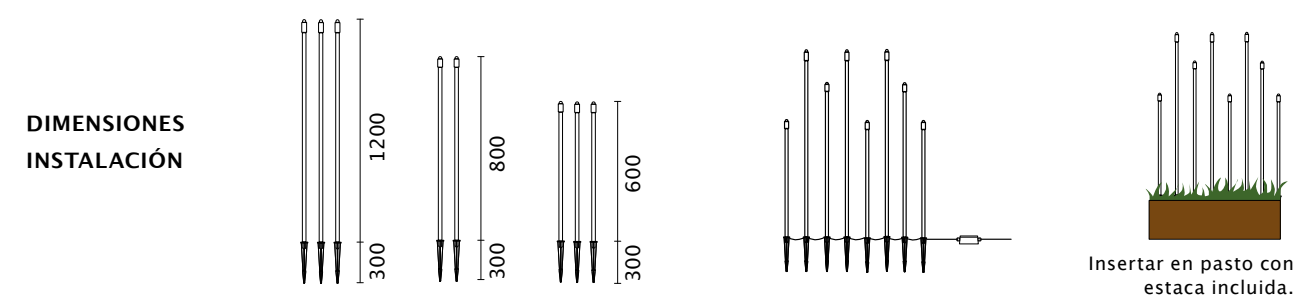

CONFIGURACIÓN DEL PRODUCTO

Z501PK	Z	S	P	N
	3 3000 K 5 5000 K	S Sin óptica	N ON-OFF	● N Negro
	Z RGB		P Push	

La información detallada del producto así como de sus accesorios disponibles se encuentra dentro de su ficha técnica. El aspecto físico del producto, así como la información contenida en este catálogo pueden sufrir modificaciones en cualquier momento según las necesidades del fabricante.



OVNI | EXTERIOR IP66

Discreta luminaria para empotrar en muro, iluminación para áreas de tránsito interiores, senderos y luz de cortesía. Eficiencia lumínica en espacios compactos con variedades de color.

DESCRIPCIÓN

Fabricada cuerpo de aluminio con housing de nylamid incluido y tapa de policarbonato transparente con mica de aluminio, acabado en color blanco, gris, negro o terra.

INFORMACIÓN ELÉCTRICA

1 W Flujo luminoso del sistema: 95 lm/ 100 lm.
Driver electrónico de alto factor de potencia mayora 90% integrado, 120-220 V AC.
Control: ON-OFF.

TCC/COLORES

3000 K, 4000 K, 5000 K, ámbar, azul, rojo o verde. IRC 80.

DIMENSIONES INSTALACIÓN

50.5
33.5
Luminaria sin housing.

65.5
33.5
Luminaria con housing integrado.

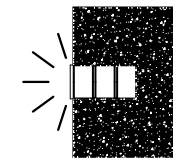

Empotrar en muro con housing integrado.

ÓPTICA



Frosted

CONFIGURACIÓN DEL PRODUCTO

	3	F	N	R
Z363CE	3 3000 K			
	4 4000 K			
	5 5000 K			
	A Azul	F Frosted	N ON-OFF	○ B Blanco
	M Ámbar			● G Gris
	R Rojo			● N Negro
	V Verde			● R Terra



FORZE | EXTERIORES IP65

Luminaria con luz de cortesía, para iluminación de pasillos, muros, habitaciones o escaleras.

DESCRIPCIÓN	Fabricada en inyección de aluminio y cubierta en pintura electrostática color blanco, gris o negro. Totalmente sellado contra intrusión de polvo fino y chorro de agua, grado IP65, asegurando la hermeticidad durante su vida útil, así como la apariencia libre de suciedad e insectos en el interior. Difusor frosted.	
INFORMACIÓN ELÉCTRICA	5 W Flujo luminoso del sistema: 80 lm. Supresor de picos integrado, 120 V AC. Control: ON-OFF.	
TCC	3000 K, 4000 K, 5000 K.	IRC 80.

DIMENSIONES INSTALACIÓN	 138.2 78.2	 46.3	 101	 100 54	 50	
	 74.4 53.8	Compatible con chالupa 2x4 para empotrar a pared (no incluida).		Empotrar en housing no incluido (chalupa para pared) mediante soportes y tornillos integrados.		

ÓPTICA	 Frosted
---------------	-------------

CONFIGURACIÓN DEL PRODUCTO		3	F	N	G
	Z815RE	3 3000 K			○ B Blanco
		4 4000 K	F Frosted	N ON-OFF	● G Gris
		5 5000 K			● N Negro

FORZE

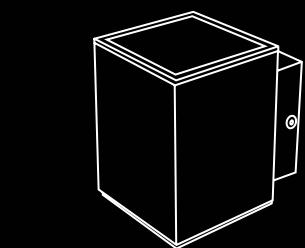
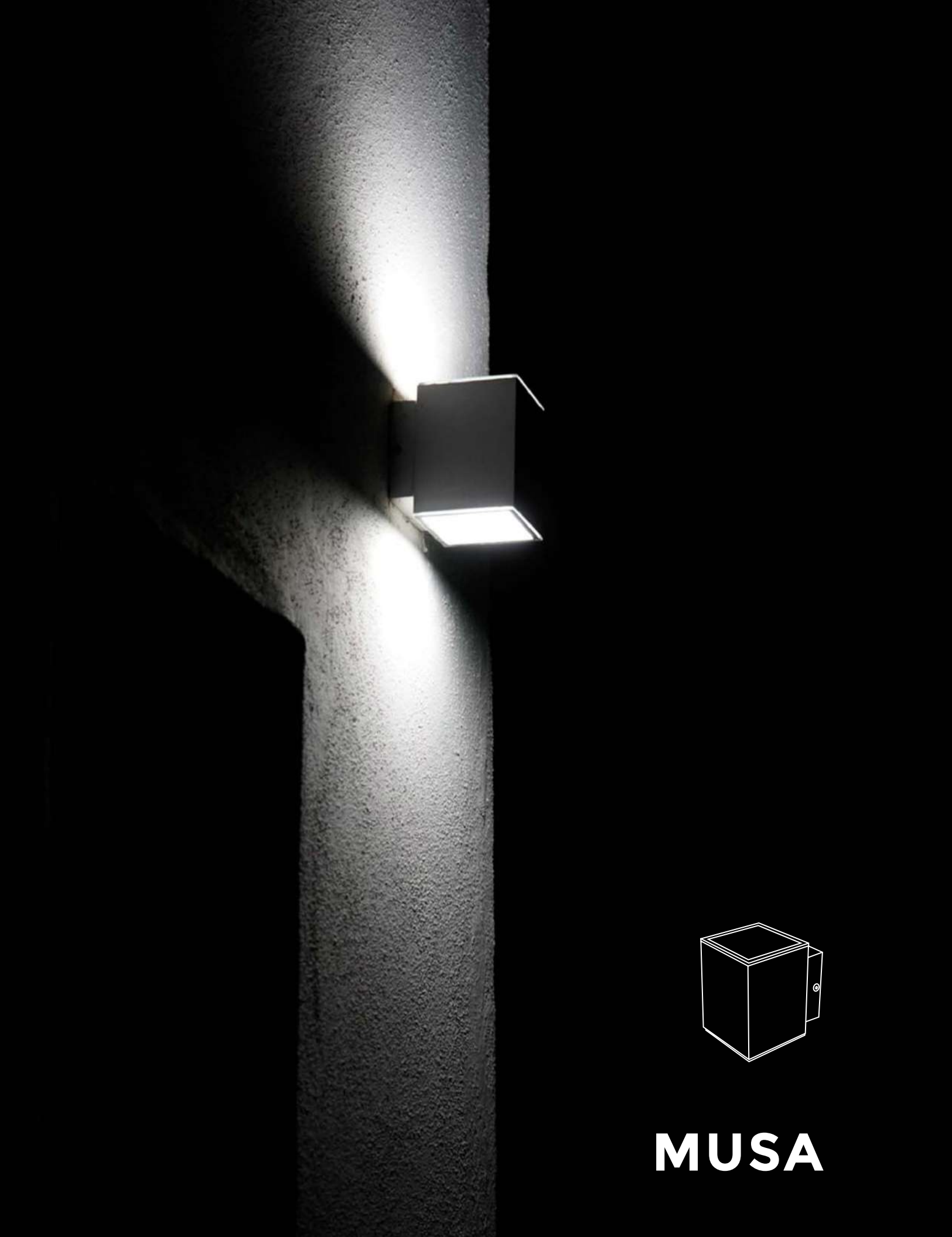

MUSA



MUSA | EXTERIOR IP62

Elegante arbotante con diseño rectangular, luz bidireccional para sobreponer en muro. Perfecto para iluminación de pasillos, muros o fachadas en exterior.

DESCRIPCIÓN

Fabricada en cuerpo de aluminio maquinado acabado en pintura poliéster micropulverizado de aplicación electrostática color blanco, gris o negro.
Cristal transparente templado de 6 mm.

INFORMACIÓN ELÉCTRICA

8.5 W Flujo luminoso del sistema: 900 lm.
Circuito atenuable a TRIAC de 120 V AC integrado.
Control: TRIAC.

TCC

3000 K, 4000 K, 5000 K.

IRC 80.

DIMENSIONES INSTALACIÓN

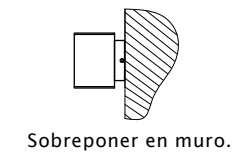
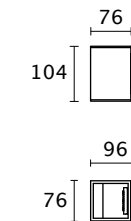

CURVA



CONFIGURACIÓN DEL PRODUCTO

	3	S	N	G
Z355QS	3 3000 K 4 4000 K 5 5000 K	S Sin óptica	N ON-OFF	<ul style="list-style-type: none"> B Blanco G Gris N Negro



ARA ARBOTANTE



ARA ARBOTANTE | EXTERIOR IP65

Arbotante decorativo para colocar en muro en exterior con luz indirecta para iluminación de fachadas o muros.

DESCRIPCIÓN	Fabricada en cubierta y tubo de acero galvanizado acabado pulido a espejo, pintura poliéster micropulverizada de aplicación electrostática color blanco, gris, negro o terra. Difusor frosted. Canope integrado para colocar en muro.	
INFORMACIÓN ELÉCTRICA	3 W Flujo luminoso del sistema: 137 lm. Driver electrónico de alto factor de potencia mayor a 95% integrado, 120-220 V AC. Control: ON-OFF.	
TCC	2700 K, 3000 K, 4000 K, 5000 K.	IRC 80.

DIMENSIONES INSTALACIÓN

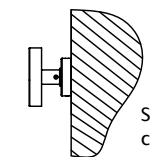
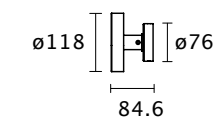

Sobreponer muro mediante canope integrado.

ÓPTICA



Frosted

CONFIGURACIÓN DEL PRODUCTO

	3	F	N	G
Z228US	2 2700 K 3 3000 K 4 4000 K 5 5000 K	F Frosted	N ON-OFF	<ul style="list-style-type: none"> B Blanco G Gris N Negro R Terra

La información detallada del producto así como de sus accesorios disponibles se encuentra dentro de su ficha técnica. El aspecto físico del producto, así como la información contenida en este catálogo pueden sufrir modificaciones en cualquier momento según las necesidades del fabricante.



LENA GU10



LENA GU10 | EXTERIOR IP65

Arbotante decorativo arquitectónico para iluminación de fachadas con luz unidireccional o bidireccional.
Para uso con lámpara comercial GU10.

DESCRIPCIÓN	Fabricada en cuerpo de aluminio y tapas en inyección de aluminio, acabado en pintura poliéster micropulverizada de aplicación electrostática color blanco, gris o negro. Base para lámpara GU10 (lámpara no suministrada). Cristal templado serigrafiado de 4 mm. Canope integrado para sobreponer en muro.
INFORMACIÓN ELÉCTRICA	Base para lámpara GU10. Uso con lámpara GU10 máximo 10 W (no suministrada). Control: ON-OFF, 120-240 V AC.
TCC	Según lámpara a utilizar

DIMENSIONES INSTALACIÓN	<p>Z367PC</p>	<p>Sobreponer en muro.</p>	<p>Sobreponer en árbol mediante abrazadera (accesorio no incluido).</p>
	<p>Z364PC</p>		

CONFIGURACIÓN DEL PRODUCTO	Z367PC Lena GU10 unidireccional	S	H	N	G
	Z364PC Lena GU10 bidireccional	S Sin lámpara	H Lámpara GU10	N ON-OFF	<ul style="list-style-type: none"> ○ B Blanco ● G Gris ● N Negro



LENA LED



LENA LED | EXTERIOR IP65

Arbotante decorativo arquitectónico para iluminación de fachadas con luz unidireccional o bidireccional.

DESCRIPCIÓN

Fabricada en cuerpo de aluminio y tapas en inyección de aluminio, acabado en pintura poliéster micropulverizada de aplicación electrostática color blanco, gris o negro.
Cristal templado serigrafiado de 4 mm. Canope integrado para sobreponer en muro.

INFORMACIÓN ELÉCTRICA

Lena unidireccional: 6.5 W | Lena bidireccional: 13 W
Flujo luminoso del sistema: 703.4 lm (6.5 W) | 1406.8 lm (13 W)
Driver electrónico de alto factor de potencia integrado 120 V AC. Control: ON-OFF.

TCC/COLORES

2400 K, 2700 K, 3000 K, 4000 K, 5000 K, ámbar, azul, rojo o verde. IRC 80.

DIMENSIONES INSTALACIÓN

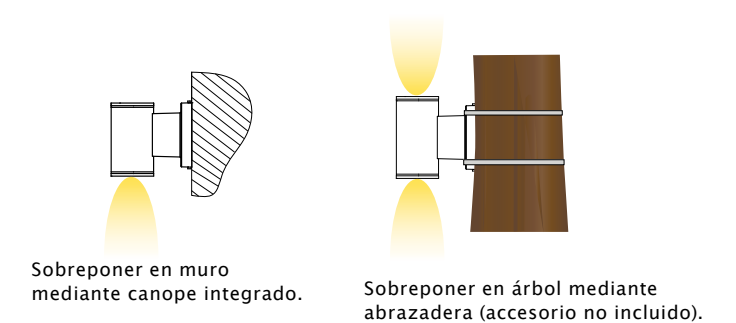
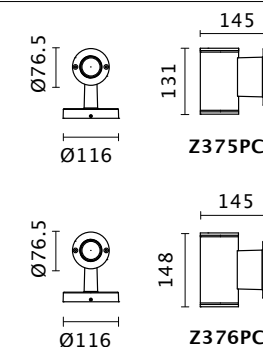

ÓPTICAS

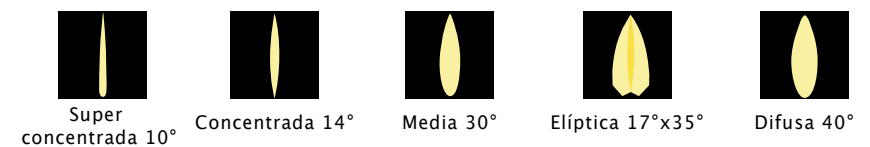

CONFIGURACIÓN DEL PRODUCTO

Z375PC	3	K	N	G
Z375PC Lena unidireccional	2 2700 K 3 3000 K 4 4000 K 5 5000 K	K Super concentrada 10° C Concentrada 14° M Media 30° E Elíptica 17°x35° D Difusa 40°	N ON-OFF	○ B Blanco ● G Gris ● N Negro
Z376PC Lena bidireccional	A Azul M Ámbar R Rojo V Verde			

La información detallada del producto así como de sus accesorios disponibles se encuentra dentro de su ficha técnica.
El aspecto físico del producto, así como la información contenida en este catálogo pueden sufrir modificaciones en cualquier momento según las necesidades del fabricante.



LENA PAR20



LENA PAR20 | EXTERIOR IP65

Arbotante decorativo arquitectónico para iluminación de fachadas con luz unidireccional o bidireccional.
Para uso con lámpara comercial PAR20.

DESCRIPCIÓN	Fabricada en cuerpo de aluminio y tapas en inyección de aluminio, acabado en pintura poliéster micropulverizada de aplicación electrostática color blanco, gris o negro. Base para lámpara PAR20 (lámpara no suministrada). Cristal templado serigrafiado de 4 mm. Canope integrado para sobreponer en muro.
INFORMACIÓN ELÉCTRICA	Base para lámpara PAR20. Uso con lámpara PAR20 máximo 12 W (no suministrada). Control: ON-OFF, 127 V AC.
TCC	Según lámpara a utilizar.

DIMENSIONES INSTALACIÓN	<p>Z368PC</p>	<p>Sobreponer en muro mediante canope integrado.</p>	<p>Sobreponer en árbol mediante abrazadera (accesorio no incluido).</p>
	<p>Z365PC</p>		

	Z368PC	S	H	N	G
CONFIGURACIÓN DEL PRODUCTO	Z368PC Lena PAR20 unidireccional	S Sin lámpara	H Lámpara PAR20	N ON-OFF	<ul style="list-style-type: none"> ○ B Blanco ● G Gris ● N Negro
	Z365PC Lena PAR20 bidireccional				

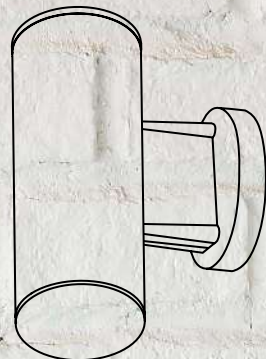

LENA COB



LENA COB | EXTERIOR IP65

Arbotante decorativo arquitectónico de gran potencia para iluminación de fachadas con luz unidireccional o bidireccional.

DESCRIPCIÓN	Fabricada en cuerpo de aluminio y tapas en inyección de aluminio, acabado en pintura poliéster micropulverizada de aplicación electrostática color blanco, gris o negro. Cristal templado serigrafiado de 4 mm. Canope integrado para sobreponer en muro.	
INFORMACIÓN ELÉCTRICA	Lena unidireccional: 10 W Lena bidireccional: 20 W. Flujo luminoso del sistema: 980-1010 lm (10 W) 1960-2020 lm (20 W). Driver electrónico de alto factor de potencia integrado 120-220 V AC. Control: ON-OFF.	
TCC	3000 K, 4000 K.	IRC 80. Disponible con IRC 97 (bajo pedido).

DIMENSIONES INSTALACIÓN

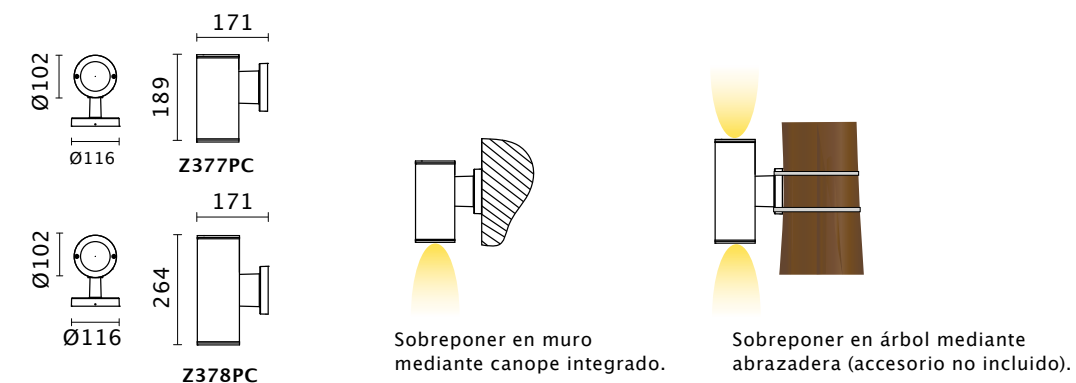

REFLECTOR



CONFIGURACIÓN DEL PRODUCTO

Z377PC	3	C	N	G
Z377PC Lena unidireccional	3 3000 K	C Concentrado 19°	N ON-OFF	○ B Blanco
Z378PC Lena bidireccional	4 4000 K	M Medio 26°		● G Gris
				● N Negro



LENA CUADRADA S



LENA CUADRADA S | EXTERIOR IP65

Arbotante decorativo arquitectónico para iluminación de fachadas con luz unidireccional o bidireccional.

DESCRIPCIÓN Fabricada en cuerpo de aluminio y tapas en inyección de aluminio, acabado en pintura poliéster micropulverizada de aplicación electrostática color blanco, gris o negro. Cristal templado serigrafiado de 4 mm.

INFORMACIÓN ELÉCTRICA Lena unidireccional: 10 W | Lena bidireccional: 20 W. Flujo luminoso del sistema: 752 lm (10 W) | 1504 lm (20 W). Driver electrónico de alto factor de potencia integrado 120 V AC. Control: ON-OFF, 0-10 V.

TCC/COLORES 2700 K, 3000 K, 4000 K, 5000 K, ámbar, azul, rojo o verde. IRC 80.

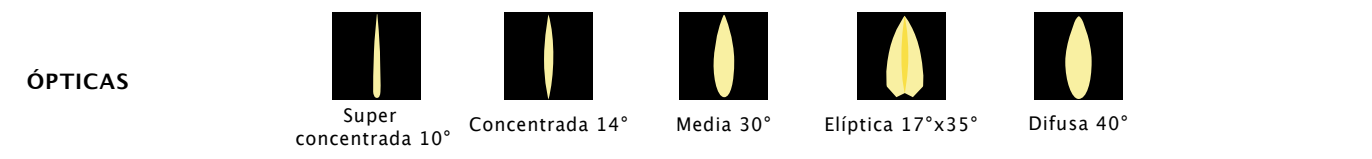
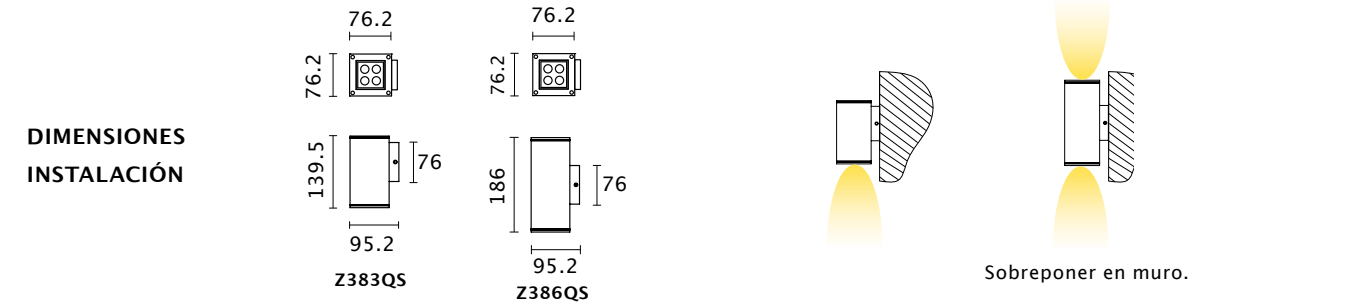

CONFIGURACIÓN DEL PRODUCTO

Z383QS	3	K	N	G
Z383QS Lena unidireccional	2 2700 K	K Super concentrada 10° C Concentrada 14° M Media 30° E Elíptica 17°x35° D Difusa 40°	A 0-10 V N ON-OFF	B Blanco G Gris N Negro
	3 3000 K			
	4 4000 K			
	5 5000 K			
	A Azul			
Z386QS	M Ámbar			
Z386QS Lena bidireccional	R Rojo			
	V Verde			



LENA CUADRADA



LENA CUADRADA | EXTERIOR IP65

Arbotante decorativo arquitectónico para iluminación de fachadas con luz unidireccional o bidireccional.

DESCRIPCIÓN	Fabricada en cuerpo de aluminio y tapas en inyección de aluminio, acabado en pintura poliéster micropulverizada de aplicación electrostática color blanco, gris o negro. Cristal templado serigrafiado de 4 mm. Canope integrado para sobreponer en muro.
INFORMACIÓN ELÉCTRICA	Lena unidireccional: 10 W Lena bidireccional: 20 W. Flujo luminoso del sistema: 752 lm (10 W) 1504 lm (20 W). Driver electrónico de alto factor de potencia integrado 120 V AC. Control: ON-OFF, 0-10 V.
TCC/COLORES	2700 K, 3000 K, 4000 K, 5000 K, ámbar, azul, rojo o verde. IRC 80.

DIMENSIONES INSTALACIÓN		<p>Sobreponer en muro con canope integrado.</p>	<p>Sobreponer en árbol mediante abrazadera (accesorio no incluido).</p>
--------------------------------	--	---	---

ÓPTICAS	<p>Super concentrada 10°</p>	<p>Concentrada 14°</p>	<p>Media 30°</p>	<p>Elíptica 17°x35°</p>	<p>Difusa 40°</p>
----------------	------------------------------	------------------------	------------------	-------------------------	-------------------

CONFIGURACIÓN DEL PRODUCTO	Z384QS	3	K	N	G
	Lena unidireccional	2 2700 K 3 3000 K 4 4000 K 5 5000 K	K Super concentrada 10° C Concentrada 14° M Media 30° E Elíptica 17°x35° D Difusa 40°	A 0-10 V N ON-OFF	<p>B Blanco G Gris N Negro</p>
	Z385QS	A Azul M Ámbar R Rojo V Verde			

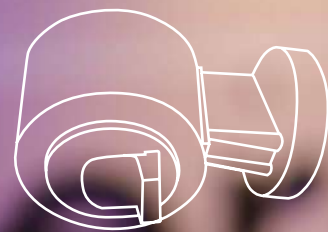

T4



T4 | EXTERIOR IP65

Arbotante de gran potencia para iluminación de motor lobbys, pasos peatonales, pasos vehiculares y vialidades.

DESCRIPCIÓN Fabricada en cuerpo de aluminio maquinado, acabado en pintura poliéster micropulverizada de aplicación electrostática color blanco, gris o negro. Canope integrado para sobreponer en muro o pared.

INFORMACIÓN ELÉCTRICA 25 W Flujo luminoso del sistema: 3675 lm. Driver electrónico de alto factor de potencia mayor a 95% integrado, 120-277 AC. Control: ON-OFF.

TCC 3000 K, 4000 K. IRC 80.

DIMENSIONES INSTALACIÓN

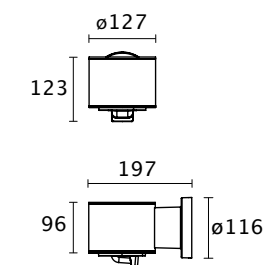

ÓPTICA



Curva T4

CONFIGURACIÓN DEL PRODUCTO

	3	T4	N	G
Z705PC	3 3000 K 4 4000 K	T4 Curva T4	N ON-OFF	<ul style="list-style-type: none"> B Blanco G Gris N Negro



Z-WALL



Z-WALL | EXTERIOR IP66

Luminaria para sobreponer en muro; iluminación de pasos peatonales y seguridad perimetral.

DESCRIPCIÓN Fabricada en cuerpo de aluminio maquinado, acabado en pintura poliéster micropulverizada de aplicación electrostática color blanco, gris, negro o terra.

INFORMACIÓN ELÉCTRICA 20 W Flujo luminoso del sistema: 2503 lm.
Driver electrónico de alto factor de potencia mayor a 95% integrado, 120-277V AC.
Control: ON-OFF.

TCC 3000 K, 4000 K, 5000 K. IRC 80.

DIMENSIONES INSTALACIÓN

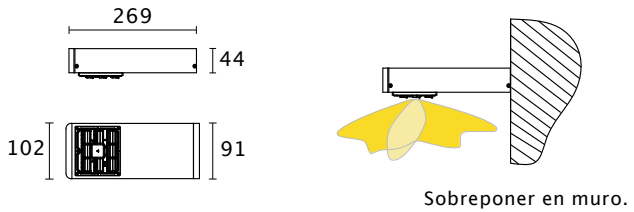

ÓPTICA



Curva tipo III

CONFIGURACIÓN DEL PRODUCTO

	3	T3	N	G
Z325RS	3 3000 K 4 4000 K 5 5000 K	T3 Curva tipo III	A 0-10 V N ON-OFF	<ul style="list-style-type: none"> ○ B Blanco ● G Gris ● N Negro ● R Terra

La información detallada del producto así como de sus accesorios disponibles se encuentra dentro de su ficha técnica. El aspecto físico del producto, así como la información contenida en este catálogo pueden sufrir modificaciones en cualquier momento según las necesidades del fabricante.



ZIGNO



ZIGNO | EXTERIOR IP65

Luminaria tipo wall-pack o punta de poste de alta intensidad y bajo consumo, ideal para Iluminación vial o peatonal.

DESCRIPCIÓN

Fabricada en cuerpo radiador de aluminio acabado en pintura poliéster micropulverizada de aplicación electrostática color terra. Cristal templado transparente de 4 mm. Soporte de sujeción multiposiciones integrado para fijar abrazo en poste o muro.

INFORMACIÓN ELÉCTRICA

30 W Flujo luminoso del sistema: 3102 lm.
Driver electrónico de alto factor de potencia mayor a 97% integrado 220 V AC.
Control: ON-OFF.

TCC

5700 K.

DIMENSIONES INSTALACIÓN

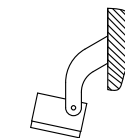
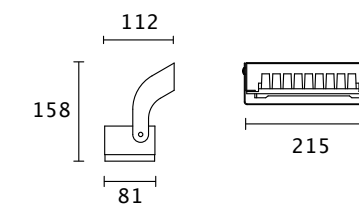

Fijar a brazo en poste o muro mediante soporte de sujeción multiposiciones integrado.

CURVA



Curva tipo III

CONFIGURACIÓN DEL PRODUCTO

	5	E	N	R
Z300RS	5 5000 K	E Curva tipo III	N ON-OFF	R Terra



ILUMINACIÓN INDUSTRIAL & PÚBLICA

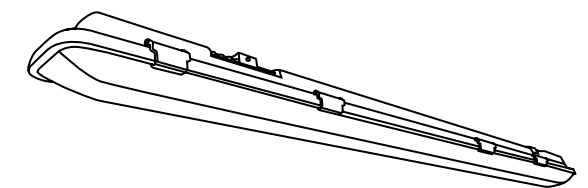



EXUZ



EXUZ | INDUSTRIAL IP67

Luminaria tipo High Bay para suspender en techo, para iluminación industrial, bodegas y fábricas.

DESCRIPCIÓN	Cuerpo de fibra de vidrio y óptica de acrílico frosted de alta longevidad, resistente a rayos UV, climas extremos y máxima resistencia al impacto, su eficiencia reduce dramáticamente el brillo directo, mejora el rendimiento visual del LED con una distribución suave y una transmisión de luz del 88%.																			
INFORMACIÓN ELÉCTRICA	80 W 100 W 140 W Flujo luminoso del sistema: 10286 lm (80 W) 12857 lm (100 W) 18000 lm (140 W). Driver electrónico de alto factor de potencia mayor a 97% integrado, 120-277 V AC. Control: ON-OFF, 0-10 V.																			
TCC	4000 K, 5000 K.		IRC 80.																	
DIMENSIONES INSTALACIÓN			<p>Suspender en techo mediante gancho y tensores (incluidos).</p>																	
ÓPTICA	<p>Frosted</p>																			
CONFIGURACIÓN DEL PRODUCTO	<table border="1"> <thead> <tr> <th>Z400RT</th> <th>5</th> <th>F</th> <th>N</th> <th>B</th> </tr> </thead> <tbody> <tr> <td>Z400RT 140 W</td> <td>4 4000 K</td> <td rowspan="3">F Frosted</td> <td>A 0-10 V</td> <td rowspan="3"> B Blanco </td> </tr> <tr> <td>Z401RT 100 W</td> <td>5 5000 K</td> <td>N ON-OFF</td> </tr> <tr> <td>Z402RT 80 W</td> <td></td> <td></td> </tr> </tbody> </table>	Z400RT	5	F	N	B	Z400RT 140 W	4 4000 K	F Frosted	A 0-10 V	B Blanco	Z401RT 100 W	5 5000 K	N ON-OFF	Z402RT 80 W					
Z400RT	5	F	N	B																
Z400RT 140 W	4 4000 K	F Frosted	A 0-10 V	B Blanco																
Z401RT 100 W	5 5000 K		N ON-OFF																	
Z402RT 80 W																				

CERTIFICADOS

NEMA 4X



La información detallada del producto así como de sus accesorios disponibles se encuentra dentro de su ficha técnica. El aspecto físico del producto, así como la información contenida en este catálogo pueden sufrir modificaciones en cualquier momento según las necesidades del fabricante.

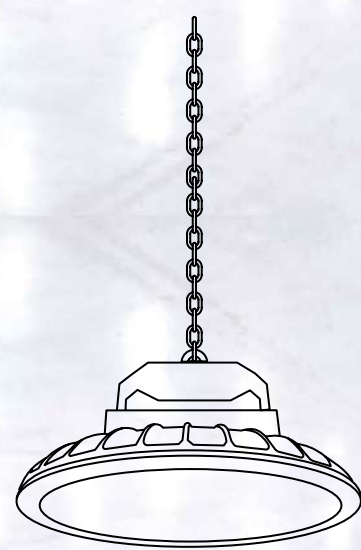
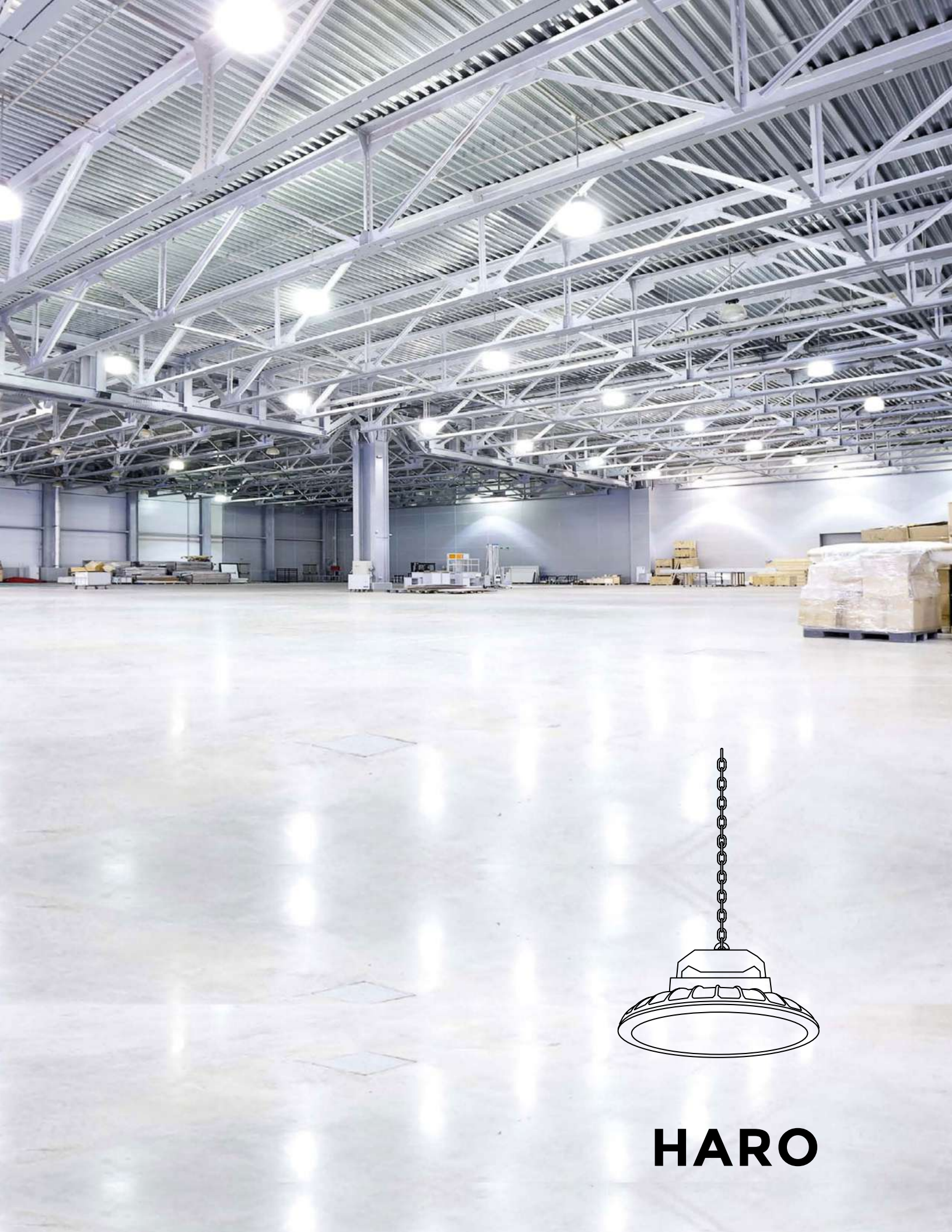

HARO



HARO | INDUSTRIAL IP65

Luminaria tipo HIGH BAY para colgar, uso industrial, aprobado para cuartos limpios.

DESCRIPCIÓN

Cuerpo de termopolímeros color negro, diseñado especialmente para disipar temperatura. Óptica de acrílico frosted resistente a impactos. Incluye 1.5 m de cadena para colgar.

INFORMACIÓN ELÉCTRICA

105 W | 150 W | 200 W
 Flujo luminoso del sistema: 11655 lm (105 W) | 16650 lm (150 W) | 22393 lm (200 W).
 Driver electrónico de alto factor de potencia mayor a 97% integrado.
 Haro 105 W (120 V AC), Haro 150 W y 200 W (120-277 V AC).
 Control: ON-OFF.

TCC

5000 K.

IRC 80.

DIMENSIONES INSTALACIÓN

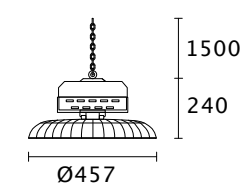

ÓPTICA



Frosted

CONFIGURACIÓN DEL PRODUCTO

Z345CT	S	F	N	N
Z345CT 105 W				
Z346CT 150 W	5 5000 K	F Frosted	N ON-OFF	● N Negro
Z347CT 200 W				



PARK



PARK | INDUSTRIAL IP66

Luminaria de alta resistencia para sobreponer en techo, para iluminación de almacenes, supermercados, cocinas industriales o estacionamientos.

DESCRIPCIÓN

Cuerpo housing de fibra de vidrio acabado en color negro.
Óptica de acrílico frosted resistente a impactos.
Soportes de montaje de acero inoxidable 316 para sobreponer (incluidos).

INFORMACIÓN ELÉCTRICA

20 W | 30 W | 40 W
Flujo luminoso del sistema: 1489 lm (20 W) | 2280 lm (30 W) | 3040 lm (40 W).
Driver electrónico de alto factor de potencia mayor a 97% integrado 120-277 V AC.
Control: ON-OFF.

TCC

3000 K, 4000 K, 5000 K.

IRC 80.

DIMENSIONES INSTALACIÓN

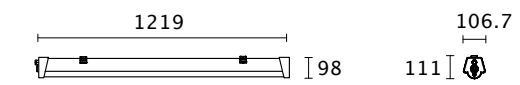

Sobreponer en techo mediante soportes de montaje de acero inoxidable 316 incluidos.

ÓPTICA



Frosted

CONFIGURACIÓN DEL PRODUCTO

Z135RS	5	F	N	N
Z135RS 20 W	3 3000 K			
Z136RS 30 W	4 4000 K	F Frosted	N ON-OFF	● N Negro
Z137RS 40 W	5 5000 K			

CERTIFICADOS



La información detallada del producto así como de sus accesorios disponibles se encuentra dentro de su ficha técnica.
El aspecto físico del producto, así como la información contenida en este catálogo pueden sufrir modificaciones en cualquier momento según las necesidades del fabricante.



ESTANCA WATERPROOF | INDUSTRIAL IP65

Luminaria tipo estanca para sobreponer en techo en interior o exterior; estacionamientos, naves industriales, almacenes y bodegas.

DESCRIPCIÓN

Estanca waterproof para sobreponer en techo en interior o exterior.
Cuerpo de policarbonato color gris resistente a la corrosión.
Difusor frosted.

INFORMACIÓN ELÉCTRICA

15 W | 30 W | 40 W
Flujo luminoso del sistema: 1540 lm (15 W) | 2695 lm (30 W) | 3388 lm (40 W).
LED Driver electrónico de alto factor de potencia integrado 120-277 V AC.
Control: ON-OFF.

TCC

3000 K, 4000 K, 5000 K.

IRC 80.

DIMENSIONES INSTALACIÓN

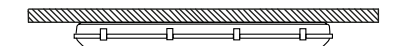
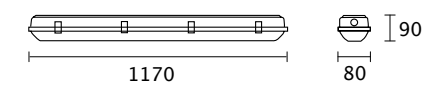

Sobreponer en techo mediante grapas de acero inoxidable incluidas.

ÓPTICA



Frosted

CONFIGURACIÓN DEL PRODUCTO

Z145RS	5	F	N	G
Z145RS 15 W	3 3000 K			
Z146RS 30 W	4 4000 K	F Frosted	N ON-OFF	● G Gris
Z144RS 40 W	5 5000 K			

ESTANCA WATERPROOF



RUVE CON FOTOCELDA



RUVE CON FOTOCELDA | ILUMINACIÓN PÚBLICA IP66

Luminaria tipo cabezal para instalación en poste con brazo OV, diseñada para iluminación pública y vialidades.

DESCRIPCIÓN Fabricada en inyección de aluminio y cuerpo protector en polímero de ingeniería que permite una óptima funcionalidad con gran ligereza y protección a los rayos UV del sol, acabado en color blanco, También disponible en color amarillo, azul, gris, rojo o verde para órdenes mayores a 300 piezas. Óptica fabricada en polimetilmetacrilato (PMMA) con una transmitancia de flujo lumínico del 95%.

INFORMACIÓN ELÉCTRICA 25 W | 50 W | 75 W | 100 W
Flujo luminoso del sistema: 3425 lm (25 W) | 6850 lm (50 W) | 10275 lm (75 W) | 13700 lm (100 W).
Driver electrónico de alto factor de potencia multivoltaje 120-277 V AC mayor a 95% integrado.
Accesorio: Z141CE006G Fococelda multivoltaje (no incluida). Control: ON-OFF.

TCC 5700 K. IRC 80.

DIMENSIONES INSTALACIÓN

529
332
88
6000
9000
Montar en poste de 6 a 9 m mediante brazo OV (no incluidos).

CURVA

Curva tipo III

CONFIGURACIÓN DEL PRODUCTO	R308VP025	5	2	T3	NF	B Blanco
R308VP025 25 W		5 5700 K	2 3425 lm	T3 Curva tipo III	NF Tensión de red con fotocelda	○ B Blanco
R308VP050 50 W	5 6850 lm		● D Rojo			
R308VP075 75 W	7 10275 lm		● E Azul			
R308VP100 100 W	10 13700 lm		● G Gris			
						● H Amarillo
						● J Verde

Disponible en color amarillo, azul, gris, rojo o verde para órdenes mayores a 300 piezas.



RUVE SIN FOTOCELDA



RUVE SIN FOTOCELDA | ILUMINACIÓN PÚBLICA IP66

Luminaria tipo cabezal para instalación en poste con brazo OV, diseñada para iluminación pública y vialidades.

DESCRIPCIÓN	Fabricada en inyección de aluminio y cuerpo protector en polímero de ingeniería que permite una óptima funcionalidad con gran ligereza y protección a los rayos UV del sol, acabado en color blanco, También disponible en color amarillo, azul, gris, rojo o verde para órdenes mayores a 300 piezas. Óptica fabricada en polimetilmetacrilato (PMMA) con una transmitancia de flujo lumínico del 95%.																																						
INFORMACIÓN ELÉCTRICA	25 W 50 W 75 W 100 W Flujo luminoso del sistema: 3425 lm (25 W) 6850 lm (50 W) 10275 lm (75 W) 13700 lm (100 W). Driver electrónico de alto factor de potencia multivoltaje 120-277 V AC mayor a 95% integrado.																																						
TCC	5700 K.		IRC 80.																																				
DIMENSIONES INSTALACIÓN			<p>Montar en poste de 6 a 9 m mediante brazo OV (no incluidos).</p>																																				
CURVA	<p>Curva tipo III</p>																																						
CONFIGURACIÓN DEL PRODUCTO	<table border="1"> <thead> <tr> <th>R308VP025</th> <th>5</th> <th>2</th> <th>T3</th> <th>NS</th> <th>B Blanco</th> </tr> </thead> <tbody> <tr> <td>R308VP025 25 W</td> <td rowspan="4">5 5700 K</td> <td>2 3425 lm</td> <td rowspan="4">T3 Curva tipo III</td> <td rowspan="4">NS Tensión de red sin fotocelda</td> <td> B Blanco</td> </tr> <tr> <td>R308VP050 50 W</td> <td>5 6850 lm</td> <td> D Rojo</td> </tr> <tr> <td>R308VP075 75 W</td> <td>7 10275 lm</td> <td> E Azul</td> </tr> <tr> <td>R308VP100 100 W</td> <td>10 13700 lm</td> <td> G Gris</td> </tr> <tr> <td></td> <td></td> <td></td> <td></td> <td></td> <td> H Amarillo</td> </tr> <tr> <td></td> <td></td> <td></td> <td></td> <td></td> <td> J Verde</td> </tr> </tbody> </table>	R308VP025	5	2	T3	NS	B Blanco	R308VP025 25 W	5 5700 K	2 3425 lm	T3 Curva tipo III	NS Tensión de red sin fotocelda	B Blanco	R308VP050 50 W	5 6850 lm	D Rojo	R308VP075 75 W	7 10275 lm	E Azul	R308VP100 100 W	10 13700 lm	G Gris						H Amarillo						J Verde	<p>Disponibles en color amarillo, azul, gris, rojo o verde para órdenes mayores a 300 piezas.</p>				
R308VP025	5	2	T3	NS	B Blanco																																		
R308VP025 25 W	5 5700 K	2 3425 lm	T3 Curva tipo III	NS Tensión de red sin fotocelda	B Blanco																																		
R308VP050 50 W		5 6850 lm			D Rojo																																		
R308VP075 75 W		7 10275 lm			E Azul																																		
R308VP100 100 W		10 13700 lm			G Gris																																		
					H Amarillo																																		
					J Verde																																		

La información detallada del producto así como de sus accesorios disponibles se encuentra dentro de su ficha técnica. El aspecto físico del producto, así como la información contenida en este catálogo pueden sufrir modificaciones en cualquier momento según las necesidades del fabricante.



RUVE 12/24 V DC



RUVE 12/24 V DC | ILUMINACIÓN PÚBLICA IP66

Luminaria tipo cabezal para instalación en poste con brazo OV, diseñada para iluminación pública y vialidades.

DESCRIPCIÓN
Fabricada en inyección de aluminio y cuerpo protector en polímero de ingeniería que permite una óptima funcionalidad con gran ligereza y protección a los rayos UV del sol, acabado en color blanco, También disponible en color amarillo, azul, gris, rojo o verde para órdenes mayores a 300 piezas. Óptica fabricada en polimetilmetacrilato (PMMA) con una transmitancia de flujo lumínico del 95%.

INFORMACIÓN ELÉCTRICA
25 W | 50 W | 75 W | 100 W
Flujo luminoso del sistema: 3425 lm (25 W) | 6850 lm (50 W) | 10275 lm (75 W) | 13700 lm (100 W).
Driver electrónico de alto factor de potencia 12/24 V DC mayor a 95% integrado.
Control: ON-OFF.

TCC 5700 K. IRC 80.

DIMENSIONES INSTALACIÓN

Montar en poste de 6 a 9 m mediante brazo OV (no incluidos).

CURVA

Curva tipo III

CONFIGURACIÓN DEL PRODUCTO

R308VP025	5	2	T3	N12	B Blanco
R308VP025 25 W	5 5700 K	2 3425 lm	T3 Curva tipo III	N12 12 V D	○ B Blanco
R308VP050 50 W		5 6850 lm			● D Rojo
R308VP075 75 W		7 10275 lm		● E Azul	
R308VP100 100 W		10 13700 lm		● G Gris	
				N24 24 V DC	● H Amarillo
					● J Verde

Disponible en color amarillo, azul, gris, rojo o verde para órdenes mayores a 300 piezas.



RUVE SISTEMA FOTOVOLTAICO BATERÍA DE GEL | IP66

Sistema fotovoltaico Ruve con batería de gel, para instalación en poste con brazo OV,, diseñada para iluminación pública y vialidades.



RUVE SISTEMA FOTOVOLTAICO BATERÍA DE ÁCIDO PLOMO | IP66

Sistema fotovoltaico Ruve con batería de ácido plomo, para instalación en poste con brazo OV, diseñada para iluminación pública y vialidades.

DESCRIPCIÓN

Luminaria fabricada en cuerpo de aluminio y cubierta de polímero estabilizado UV color blanco, (colores disponibles para órdenes mayores a 300 piezas: Amarillo, azul, gris, rojo y verde). Óptica de PMMA con curva fotométricas tipo III.

DESCRIPCIÓN/ COMPONENTES DEL SISTEMA

1 luminaria Ruve de 25 W, 50 W, 75 W o 100 W.
1 Soporte para sujeción de panel solar.
1 Panel solar de 250 W 31 V DC.
1 Caja metálica para 2 baterías.
2 Baterías 12 V 115Ah selladas de gel.

1 controlador 20 A.
1 Brazo OV 2"x 1 m de largo.
1 poste cónico circular de acero calibre 11 con refuerzo para caja batería.
1 juego de anclas de 1"x0.75 m.

TCC

5700 K.

IRC 80.

DIMENSIONES INSTALACIÓN

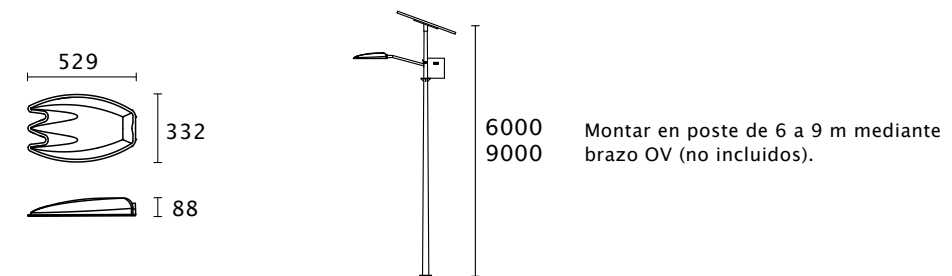

CURVA



Curva tipo III

CONFIGURACIÓN DEL PRODUCTO

R304VP025	T3	B	
R304VP025 25 W 12 V DC	T3 Curva tipo III	B Blanco	G Gris
R304VP050 50 W 12 VDC		D Rojo	H Amarillo
R304VP075 75 W 24 V DC		E Azul	J Verde
R304VP100 100 W 24 V DC			

Disponible en color amarillo, azul, gris, rojo o verde para órdenes mayores a 300 piezas.

DESCRIPCIÓN

Cuerpo de aluminio y cubierta de polímero estabilizado UV color blanco, (colores disponibles para órdenes mayores a 300 piezas: Amarillo, azul, gris, rojo y verde). Óptica de PMMA con curva fotométricas tipo III.

DESCRIPCIÓN/ COMPONENTES DEL SISTEMA

1 luminaria Ruve de 25 W, 50 W, 75 W o 100 W.
1 Soporte para sujeción de panel solar.
1 Panel solar de 250 W 31 V DC.
1 Caja metálica para 2 baterías.
2 Baterías 12V 115Ah selladas de ácido plomo.

1 controlador 20 A.
1 Brazo OV 2"x 1 m de largo.
1 poste cónico circular de acero calibre 11 con refuerzo para caja batería.
1 juego de anclas de 1"x0.75 m.

TCC

5700 K.

IRC 80.

DIMENSIONES INSTALACIÓN

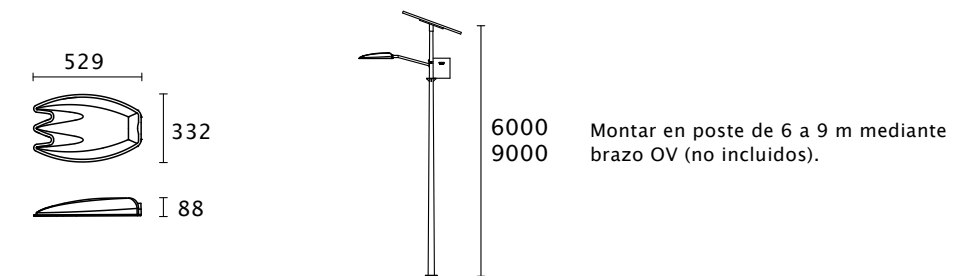

CURVA



Curva tipo III

CONFIGURACIÓN DEL PRODUCTO

R303VP025	T3	B	
R303VP025 25 W 12 V DC	T3 Curva tipo III	B Blanco	G Gris
R303VP050 50 W 12 VDC		D Rojo	H Amarillo
R303VP075 75 W 24 V DC		E Azul	J Verde
R303VP100 100 W 24 V DC			

Disponible en color amarillo, azul, gris, rojo o verde para órdenes mayores a 300 piezas.



RAVEN TODO EN UNO



RAVEN LUMINARIA SOLAR TODO EN UNO | IP66

Luminaria solar de alta especificación todo en uno, equipada con panel monocristalino, batería de litio de gran capacidad, LEDs de alta brillo y sensor crepuscular y de movimiento con tecnología de microondas para optimización de la carga. Ideal para uso en Zonas costeras.

DESCRIPCIÓN/ COMPONENTES DEL SISTEMA	Cuerpo en aleación de aluminio a presión, acabado negro.	
	Lente tipo ZAG con transmisión > 98%.	
	Batería de litio 12/50 Ah.	
	Panel monocristalino de 50 W/18 V.	
	Control crepuscular y dirección de presencia.	
	Tiempo de operación: >12 hrs. modo inteligente 3-4 días.	
	Atenuación: Control de tiempo + sensor de movimiento.	
	Distancia de inducción: 8-10 metros.	
	50 000 horas de vida promedio (trabajando 24 hrs. al día).	

INFORMACIÓN ELÉCTRICA	50 W	Flujo luminoso del sistema: 4012 lm.
TCC	5000 K.	IRC 80.

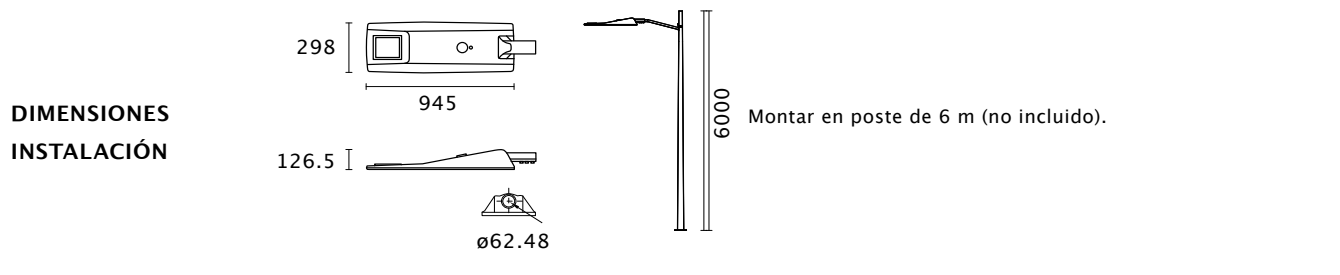

CONFIGURACIÓN DEL PRODUCTO	Z127RP050T3N	Raven, luminaria solar todo en uno 50 W, 24 V DC.
---------------------------------------	--------------	---



RUVE II CON FOTOCELDA



RUVE II CON FOTOCELDA ILUMINACIÓN PÚBLICA IP66

Luminaria ON-OFF con fotocelda para iluminación de vialidades o alumbrado público, para sobreponer en brazo en poste.

DESCRIPCIÓN

Cuerpo en fundición de aluminio acabado en pintura electrostática color gris y óptica de PMMA curva tipo III.

Accesorio: Z141CE006G Fotocelda multivoltaje (no incluida).

Driver programable con múltiples rampas de encendido:

Protocolo de dimeo autónomo de 5 niveles (1 para encendido y 4 niveles de atenuación), provee una reducción de energía en diferentes escenarios hora-noche basado en un timer interno. Este sistema ayuda a ahorrar energía, extender la vida del driver y el módulo de los LEDs.

INFORMACIÓN ELÉCTRICA

50 W | 75 W | 100 W

Flujo luminoso del sistema: 6850 lm (50 W) | 10275 lm (75 W) | 13700 lm (100 W).

Driver electrónico de alto factor de potencia mayor a 95% integrado.

Control: ON-OFF.

TCC

5700 K.

IRC 80.

DIMENSIONES INSTALACIÓN

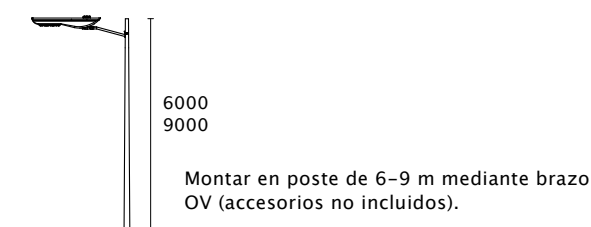
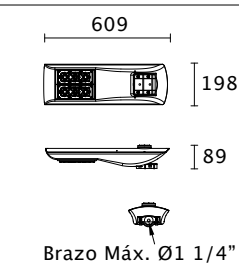

CURVA



Curva tipo III

CONFIGURACIÓN DEL PRODUCTO

R306VP050	5	5	T3	NF	G
R306VP050 50 W		5 6850 lm	T3 Curva tipo III	NF Tensión de red con fotocelda	● G Gris
R306VP075 75 W	5 5700 K	7 10275 lm			
R306VP100 100 W		10 13700 lm			

La información detallada del producto así como de sus accesorios disponibles se encuentra dentro de su ficha técnica.

El aspecto físico del producto, así como la información contenida en este catálogo pueden sufrir modificaciones en cualquier momento según las necesidades del fabricante.



RUVE II SIN FOTOCELDA



RUVE II SIN FOTOCELDA ILUMINACIÓN PÚBLICA IP66

Luminaria ON-OFF para iluminación de vialidades o alumbrado público, para sobreponer en brazo en poste.

DESCRIPCIÓN

Cuerpo en fundición de aluminio acabado en pintura electrostática color gris.
Óptica de PMMA curva fotométrica tipo III.

INFORMACIÓN ELÉCTRICA

50 W | 75 W | 100 W
Flujo luminoso del sistema: 6850 lm (50 W) | 10275 lm (75 W) | 13700 lm (100 W).
Driver electrónico de alto factor de potencia mayor a 95% integrado
Control: ON-OFF.

TCC

5700 K.

IRC 80.

DIMENSIONES INSTALACIÓN

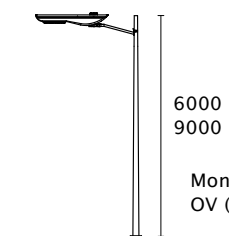
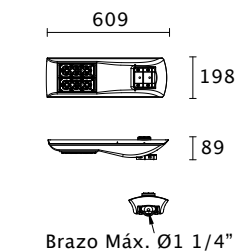

CURVA



Curva tipo III

CONFIGURACIÓN DEL PRODUCTO

R306VP050	5	5	T3	NS	G
R306VP050 50 W		5 6850 lm			
R306VP075 75 W	5 5700 K	7 10275 lm	T3 Curva tipo III	NS Tensión de red sin fotocelda	● G Gris
R306VP100 100 W		10 13700 lm			



SUBACUÁTICOS

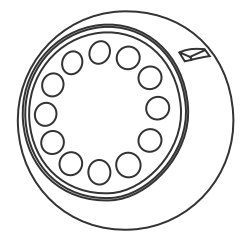
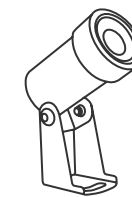
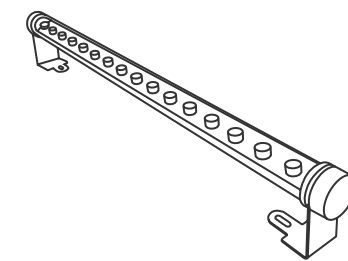



TAIGA

TAIGA | SUBACUÁTICA IP68

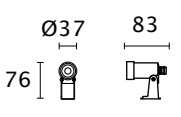
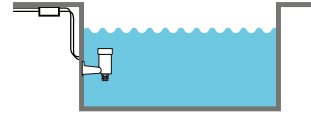
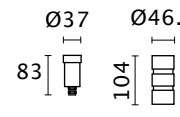
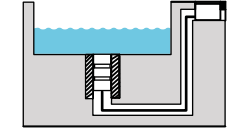
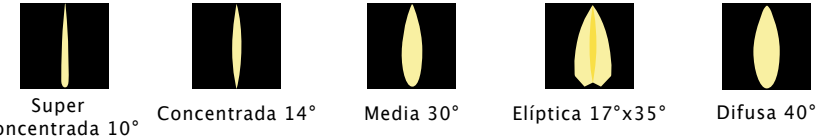

Micro luminaria de instalación subacuática, para empotrar o sobreponer, iluminación para fuentes, cascadas y ojos de agua.

DESCRIPCIÓN	Fabricado en cuerpo de acero inoxidable 316 maquinado, con cristal templado de 4 mm. Con 3 metros de cable de alimentación eléctrica, (disponible con cable adicional bajo pedido). Z141CE002N Housing para empotrar (no incluido).																												
INFORMACIÓN ELÉCTRICA	2.8 W Flujo luminoso del sistema: 163 lm. Requiere driver remoto (no incluido), 24 V DC. Control: ON-OFF.																												
TCC/COLORES	2700 K, 3000 K, 4000 K y 5000 K, ámbar, azul, rojo y verde		IRC 80.																										
DIMENSIONES INSTALACIÓN	<p>Taiga sobreponer</p>  <p>Z340CW Sobreponer con ancla integrada.</p>	 <p>Sumergida máximo a 1.5 m de profundidad.</p>	<p>Taiga empotrar</p>  <p>Z340CE Empotrar con housing Z141CE002N (no incluido).</p>																										
ÓPTICAS	 <p>Super concentrada 10° Concentrada 14° Media 30° Elíptica 17°x35° Difusa 40°</p>																												
CONFIGURACIÓN DEL PRODUCTO	<table border="1"> <thead> <tr> <th></th> <th>E</th> <th>2</th> <th>M</th> <th>N</th> <th>I</th> </tr> </thead> <tbody> <tr> <td rowspan="10">Z340C</td> <td rowspan="5">E Empotrar</td> <td>2 2700 K</td> <td rowspan="5">K Super concentrada 10°</td> <td rowspan="5">N ON-OFF</td> <td rowspan="5">I Acero inox.</td> </tr> <tr> <td>3 3000 K</td> </tr> <tr> <td>4 4000 K</td> </tr> <tr> <td>5 5000 K</td> </tr> <tr> <td>W Sobreponer</td> <td>A Azul</td> <td>M Media 30°</td> </tr> <tr> <td>M Ámbar</td> <td>E Elíptica 17°x35°</td> </tr> <tr> <td>R Rojo</td> <td>D Difusa 40°</td> </tr> <tr> <td>V Verde</td> <td></td> </tr> </tbody> </table>		E	2	M	N	I	Z340C	E Empotrar	2 2700 K	K Super concentrada 10°	N ON-OFF	I Acero inox.	3 3000 K	4 4000 K	5 5000 K	W Sobreponer	A Azul	M Media 30°	M Ámbar	E Elíptica 17°x35°	R Rojo	D Difusa 40°	V Verde					
	E	2	M	N	I																								
Z340C	E Empotrar	2 2700 K	K Super concentrada 10°	N ON-OFF	I Acero inox.																								
		3 3000 K																											
		4 4000 K																											
		5 5000 K																											
		W Sobreponer				A Azul	M Media 30°																						
	M Ámbar	E Elíptica 17°x35°																											
	R Rojo	D Difusa 40°																											
	V Verde																												



TUNDRA

TUNDRA | SUBACUÁTICA IP68



Luminaria subacuática para empotrar o sobreponer, ideal para iluminación de fuentes, cascadas y ojos de agua. Disponible en cambio de color RGB para crear efectos de color.

DESCRIPCIÓN

Fabricado en cuerpo de acero inoxidable 316 maquinado, con cristal templado de 4 mm. Con 3 m de cable de alimentación eléctrica incluidos. Disponible con metros de cable adicional para llegar al registro seco (con costo adicional).
Z141CE003N Housing para empotrar (no incluido).



INFORMACIÓN ELÉCTRICA

6.5 W Flujo luminoso del sistema: 599 lm.
Requiere driver remoto (no incluido). 24 V DC.
Control: ON-OFF, DMX.

TCC/COLORES

2700 K, 3000 K, 4000 K, 5000 K, ámbar, azul, rojo, verde y RGB.

IRC 80.

DIMENSIONES INSTALACIÓN

Tundra sobreponer

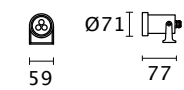

Z330CW
Sobreponer con ancla integrada.

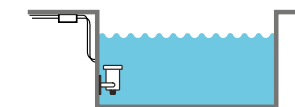

Sumergida máximo a 1.5 m de profundidad.

Tundra empotrar

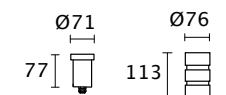

Z330CE
Empotrar con housing Z141CE003N (no incluido).

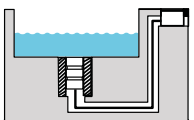

ÓPTICAS



Super concentrada 10°



Concentrada 14°



Media 30°



Elíptica 17°x35°



Difusa 40°

CONFIGURACIÓN DEL PRODUCTO

	E	2	M	N	I
Z330C	E Empotrar W Sobreponer	2 2700 K	K Super concentrada 10° C Concentrada 14° M Media 30° E Elíptica 17°x35° D Difusa 40°	D DMX N ON-OFF	● I Acero inox.
		3 3000 K			
		4 4000 K			
		5 5000 K			
		A Azul			
		M Ámbar			
		R Rojo			
		V Verde			
		Z RGB			

La información detallada del producto así como de sus accesorios disponibles se encuentra dentro de su ficha técnica.

El aspecto físico del producto, así como la información contenida en este catálogo pueden sufrir modificaciones en cualquier momento según las necesidades del fabricante.



NEREO



NEREO | SUBACUÁTICA IP68

Luminaria subacuática para empotrar en muro, iluminación en fuentes y albercas.

DESCRIPCIÓN	Cuerpo fabricado en cuerpo de plástico de uso rudo ABS color blanco, ideal para intemperies. Anillo de sellado impermeable. Housing de PC color gris oscuro para empotrar (incluido).
--------------------	---

INFORMACIÓN ELÉCTRICA	3 W Flujo luminoso del sistema: 400 lm. Requiere driver remoto 12/24 V DC (no incluido). Control: ON-OFF.
------------------------------	---

TCC/COLORES	3000, 6000 K.	IRC 80.
--------------------	---------------	---------

DIMENSIONES INSTALACIÓN

Housing (incluido).

Empotrar en muro en albercas/fuentes mediante housing (incluido).

ÓPTICA

Media 30°

CONFIGURACIÓN DEL PRODUCTO		3	M	N	B
	Z331CE	3 3000 K 6 6000 K	M Media 30°	N ON-OFF	○ B Blanco



HIDRO



HIDRO | SUBACUÁTICA IP68

Luminaria subacuática para sobreponer, para iluminación de albercas.

DESCRIPCIÓN Fabricado en cuerpo de resina termoplástica marina color blanco. Con 5 metros de cable de alimentación eléctrica incluidos, (disponible con metros de cable adicional para llegar al registro seco (con costo adicional).

INFORMACIÓN ELÉCTRICA 20 W Flujo luminoso del sistema: 1800 lm. Requiere driver remoto de 24 V DC (no incluido). Control: ON-OFF.

TCC/COLOR 5000 K, azul. IRC 80.

DIMENSIONES INSTALACIÓN

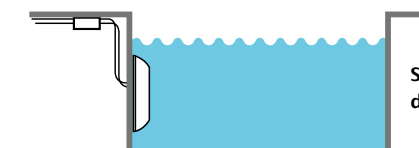
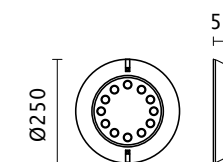

Sumergido máximo a 1.5 m de profundidad.

Sobreponer en muro en alberca.

ÓPTICA



Media 30°

CONFIGURACIÓN DEL PRODUCTO

	S	M	N	B
Z320CW	S 5000 K Z Azul	M Media 30°	N ON-OFF	○ B Blanco

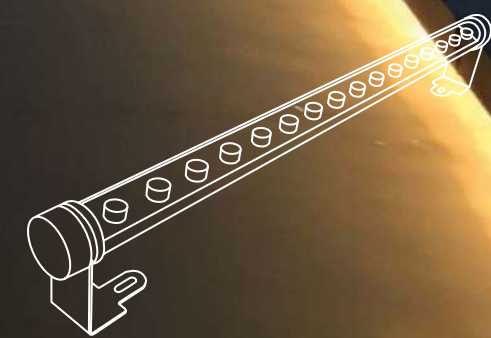

AKUALED

AKUALED | SUBACUÁTICA IP68



Luminaria lineal sumergible con luz monocromática o luz en cambio de color RGB, ideal para fuentes y muros llorones.

DESCRIPCIÓN	Fabricada en cuerpo de cristal templado de 3.2 mm de espesor, tapas y soportes de acero inoxidable. Incluye 3 metros cable de alimentación eléctrica, (disponible con metros de cable adicionales para llegar al registro seco con costo adicional).																																			
INFORMACIÓN ELÉCTRICA	20 W 40 W Flujo luminoso del sistema: 1080-1140 lm (20 W) 2160-2280 lm (40 W) Requiere driver remoto de 24 V DC CE00100 (no incluido). Control: ON-OFF, RGB DMX, RGBW DMX.																																			
TCC/COLORES	2700 K, 3000 K, 4000 K, 5000 K, ámbar, azul, verde, rojo, DMX.			IRC 80.																																
DIMENSIONES INSTALACIÓN	<p>Z173LW Akualed 20 W</p>	<p>Sobreponer mediante soportes integrados. Sumergible máximo a 40 cm de profundidad.</p>																																		
ÓPTICAS	<p>Super concentrada 10°</p>	<p>Concentrada 14°</p>	<p>Media 30°</p>	<p>Elíptica 17°x35°</p>																																
CONFIGURACIÓN DEL PRODUCTO	<table border="1"> <thead> <tr> <th>Z173LW</th> <th>2</th> <th>M</th> <th>N</th> <th>I</th> </tr> </thead> <tbody> <tr> <td rowspan="4">Akualed 20 W</td> <td>2 2700 K</td> <td rowspan="5">K Super concentrada 10°</td> <td rowspan="5">D DMX</td> <td rowspan="5">I Tapa y soportes de acero inoxidable</td> </tr> <tr> <td>3 3000 K</td> </tr> <tr> <td>4 4000 K</td> </tr> <tr> <td>5 5000 K</td> </tr> <tr> <td>A Azul</td> <td>C Concentrada 14°</td> </tr> <tr> <td rowspan="4">Akualed 40 W</td> <td>M Ámbar</td> <td>M Media 30°</td> <td>N ON-OFF</td> </tr> <tr> <td>R Rojo</td> <td>E Elíptica 17°x35°</td> <td></td> </tr> <tr> <td>V Verde</td> <td>D Difusa 40°</td> <td></td> </tr> <tr> <td>W RGBW*</td> <td></td> <td></td> </tr> <tr> <td>Z RGB*</td> <td></td> <td></td> <td></td> </tr> </tbody> </table>	Z173LW	2	M	N	I	Akualed 20 W	2 2700 K	K Super concentrada 10°	D DMX	I Tapa y soportes de acero inoxidable	3 3000 K	4 4000 K	5 5000 K	A Azul	C Concentrada 14°	Akualed 40 W	M Ámbar	M Media 30°	N ON-OFF	R Rojo	E Elíptica 17°x35°		V Verde	D Difusa 40°		W RGBW*			Z RGB*						
Z173LW	2	M	N	I																																
Akualed 20 W	2 2700 K	K Super concentrada 10°	D DMX	I Tapa y soportes de acero inoxidable																																
	3 3000 K																																			
	4 4000 K																																			
	5 5000 K																																			
A Azul	C Concentrada 14°																																			
Akualed 40 W	M Ámbar	M Media 30°	N ON-OFF																																	
	R Rojo	E Elíptica 17°x35°																																		
	V Verde	D Difusa 40°																																		
	W RGBW*																																			
Z RGB*																																				

*Disponible únicamente para Akualed 20 W (Z173LW).

LÍNEA LUX

Conoce nuestra línea de productos LUX, una línea de productos mucho más ágil y competitiva para todos tus proyectos, ideal para retail, residencias y venta de mostrador.

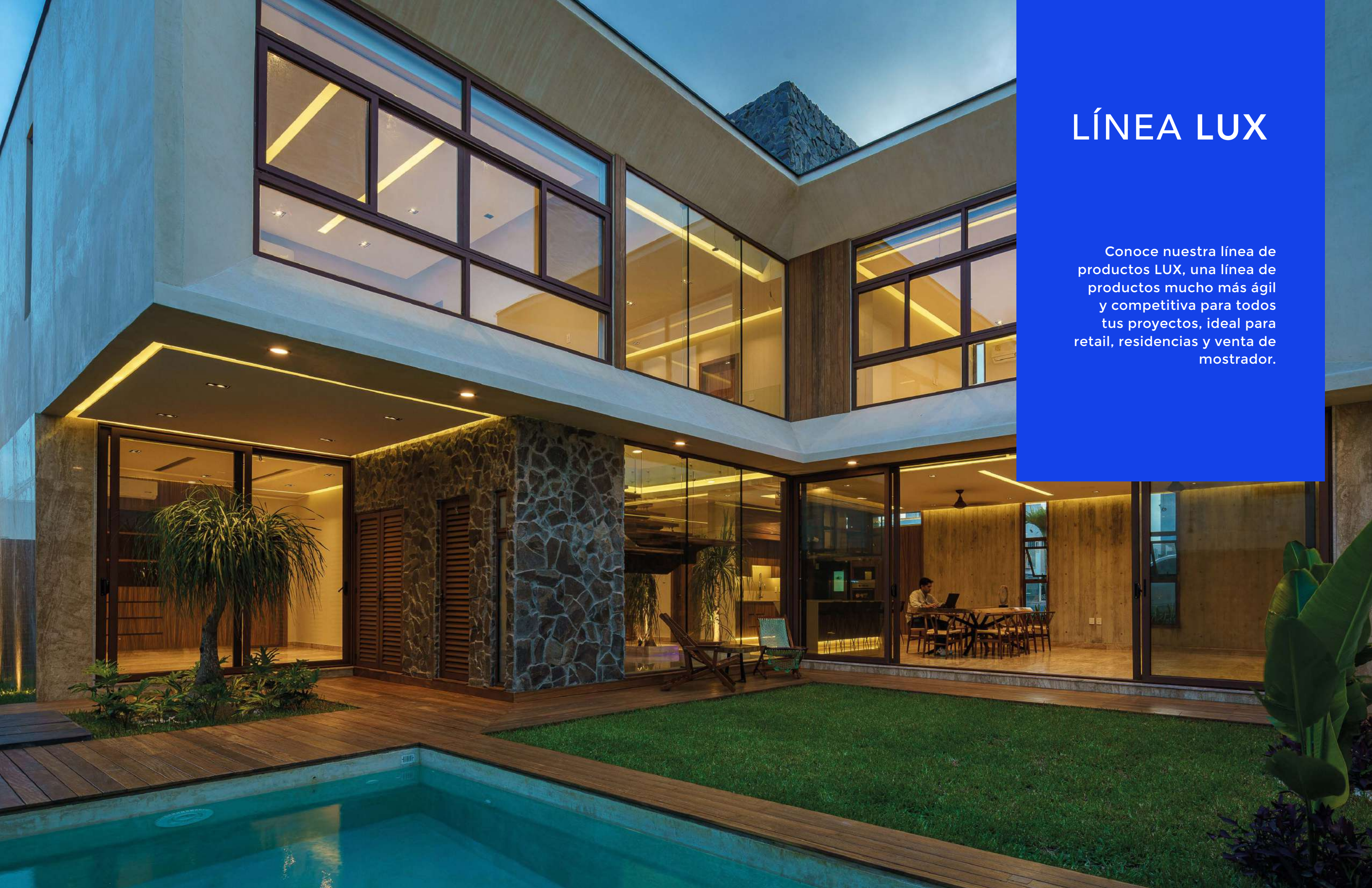



LÍNEA LUX

INTERIORES

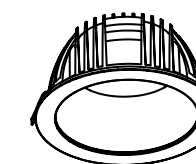
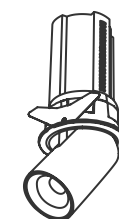
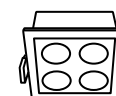



NEO I



NEO I | INTERIOR IP20

Micro luminaria para empotrar en plafón en interiores; habitaciones o salas.

DESCRIPCIÓN Micro luminaria para empotrar en techo en plafón.
Cuerpo en inyección de aluminio acabado en pintura electrostática termofijada color blanco.
Clamps de acero inoxidable integrados para empotrar en plafón.

INFORMACIÓN ELÉCTRICA LED SMD 1 W Flujo luminoso del sistema: 95 lm.
LED Driver electrónico remoto incluido, 120-220 V AC.
Control: ON-OFF.

TCC 2400 K, 2700 K, 3000 K, 4000 K. IRC 80.

DIMENSIONES INSTALACIÓN

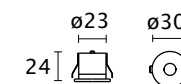

Empotrar en techo en plafón mediante clamps de acero inoxidable integrados.

ÓPTICA



Concentrada 20°

CONFIGURACIÓN DEL PRODUCTO

	3	M	N	B
Z035RE	1 2400 K 2 2700 K 3 3000 K 4 4000 K	M Concentrada 20°	N ON-OFF	○ B Blanco



NEO II

NEO II | INTERIOR IP20

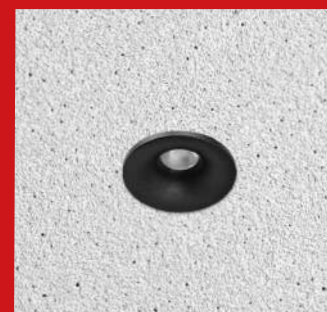

Micro luminaria con luz de cortesía para empotrar en techo en interior; Habitaciones, salas, teatros & terrazas.

DESCRIPCIÓN Fabricada en cuerpo de aluminio maquinado, acabado en pintura poliéster micropulverizada de aplicación electrostática color blanco, gris o negro. Clamps de acero inoxidable integrados para empotrar en plafón.

INFORMACIÓN ELÉCTRICA 2 W Flujo luminoso del sistema: 155 lm. Driver electrónico remoto incluido 120 V AC. Control: ON-OFF.

TCC/COLORES 2700 K, 3000 K, 4000 K, 5000 K, ámbar, azul, rojo o verde. IRC 80.

DIMENSIONES INSTALACIÓN

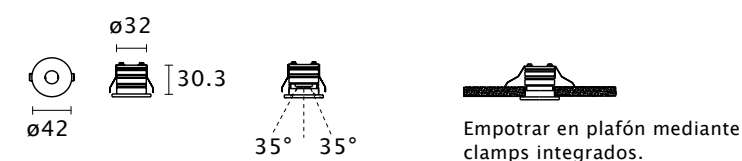

ÓPTICAS

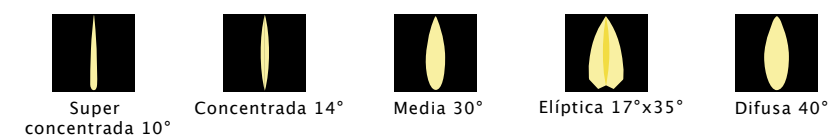

CONFIGURACIÓN DEL PRODUCTO

	3	K	N	G
Z817CE	2 2700 K 3 3000 K 4 4000 K 5 5000 K A Azul M Ámbar R Rojo V Verde	K Super concentrada 10° C Concentrada 14° M Media 30° E Elíptica 17°x35° D Difusa 40°	N ON-OFF	<div style="display: flex; flex-direction: column; align-items: center;"> <div style="display: flex; align-items: center; margin-bottom: 5px;"> <div style="width: 10px; height: 10px; border: 1px solid black; border-radius: 50%; background-color: white; margin-right: 5px;"></div> B Blanco </div> <div style="display: flex; align-items: center; margin-bottom: 5px;"> <div style="width: 10px; height: 10px; border: 1px solid black; border-radius: 50%; background-color: gray; margin-right: 5px;"></div> G Gris </div> <div style="display: flex; align-items: center;"> <div style="width: 10px; height: 10px; border: 1px solid black; border-radius: 50%; background-color: black; margin-right: 5px;"></div> N Negro </div> </div>



ALEC GU10



ALEC GU10 | INTERIOR IP20

Downlight para empotrar en techo en interiores: Hoteles, residencias, museos, restaurantes, joyerías y tiendas departamentales.

DESCRIPCIÓN	Fabricada en cuerpo metálico acabado en pintura electrostática termofijada color negro y clamps de acero inoxidable para empotrar en plafón. Luminaria dirigible en un ángulo máximo de 20° para cada lado. Base para uso con lámpara GU10 (lámpara no suministrada). Diámetro de lámpara GU10 máximo Ø50 mm.																													
INFORMACIÓN ELÉCTRICA	Uso con lámpara GU10 máximo 15 W, (lámpara no suministrada). Uso con módulo LED de 5 W o 7 W (accesorios disponibles no incluidos). Accesorios (no incluidos): Z142CE001 Módulo LED 5 W 3000 K con driver de 5 W, 120-277 V AC. Z142CE002 Módulo LED de 7 W 3000 K con driver de 7 W, 120-277 V AC.																													
TCC	3000 K (módulo LED 5 W o 7 W).		IRC 80.																											
DIMENSIONES INSTALACIÓN	 Z005CE	 Z006CE	 Z007QE	 Z008QE	 Empotrar en plafón mediante clamps integrados.																									
REFLECTOR (módulo LED)	 Concentrado 20°																													
CONFIGURACIÓN DEL PRODUCTO	<table border="1"> <thead> <tr> <th>Z005CE</th> <th>S</th> <th>S</th> <th>N</th> <th>N</th> </tr> </thead> <tbody> <tr> <td>Z005CE Alec round</td> <td></td> <td></td> <td></td> <td></td> </tr> <tr> <td>Z006QE Alec square</td> <td>S Sin lámpara</td> <td>S Óptica</td> <td>N ON-OFF</td> <td>N Negro</td> </tr> <tr> <td>Z007QE Alec square doble</td> <td></td> <td></td> <td></td> <td></td> </tr> <tr> <td>Z008QE Alec square triple</td> <td></td> <td></td> <td></td> <td></td> </tr> </tbody> </table>	Z005CE	S	S	N	N	Z005CE Alec round					Z006QE Alec square	S Sin lámpara	S Óptica	N ON-OFF	N Negro	Z007QE Alec square doble					Z008QE Alec square triple								
Z005CE	S	S	N	N																										
Z005CE Alec round																														
Z006QE Alec square	S Sin lámpara	S Óptica	N ON-OFF	N Negro																										
Z007QE Alec square doble																														
Z008QE Alec square triple																														



REN GU10



REN GU10 | INTERIOR IP20

Downlight para empotrar en techo en interiores: Hoteles, residencias, museos, restaurantes, joyerías y tiendas departamentales.

DESCRIPCIÓN
 Fabricada en cuerpo metálico acabado en pintura electrostática termofijada color negro y clamps de acero inoxidable para empotrar en plafón.
 Luminaria dirigible en un ángulo máximo de 20° para cada lado.
 Base para uso con lámpara GU10 (lámpara no suministrada).
 Diámetro de lámpara GU10 máximo Ø50 mm.

INFORMACIÓN ELÉCTRICA
 Uso con lámpara GU10 máximo 15 W, (lámpara no suministrada).
 Uso con módulo LED de 5 W o 7 W (accesorios disponibles no incluidos).
 Accesorios (no incluidos):
 Z142CE001 Módulo LED 5 W 3000 K con driver de 5 W, 120-277 V AC.
 Z142CE002 Módulo LED de 7 W 3000 K con driver de 7 W, 120-277 V AC.

TCC 3000 K (módulo LED 5 W o 7 W). IRC 80.

DIMENSIONES INSTALACIÓN

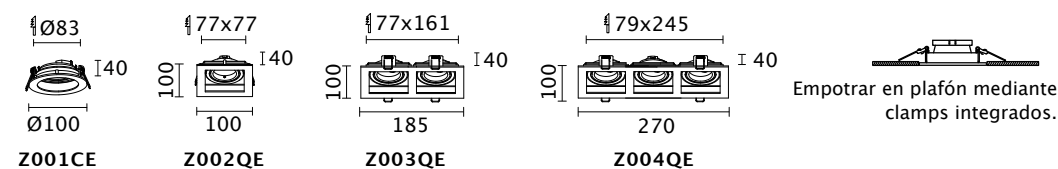

REFLECTOR (módulo LED)



Concentrado 20°

CONFIGURACIÓN DEL PRODUCTO

	Z001CE	S	S	N	B
Z001CE	Ren round				
Z002QE	Ren square	S Sin lámpara	S Óptica	N ON-OFF	B Blanco
Z003QE	Ren square doble				
Z004QE	Ren square triple				



MAX GU10



MAX GU10 | INTERIOR IP20

Downlight para empotrar en techo en interiores: Hoteles, residencias, museos, restaurantes, joyerías y tiendas departamentales.

DESCRIPCIÓN

Fabricada en cuerpo de policarbonato anticorrosivo acabado color blanco y clamps de acero inoxidable para empotrar en plafón.

Luminaria dirigible en un ángulo máximo de 20° para cada lado.

Base para uso con lámpara GU10 (lámpara no suministrada).

Diámetro de lámpara GU10 máximo Ø50 mm.

INFORMACIÓN ELÉCTRICA

Uso con lámpara GU10 máximo 7 W, (lámpara no suministrada).

Uso con módulo LED de 5 W o 7 W (accesorios disponibles no incluidos).

Accesorios (no incluidos):

Z142CE001 Módulo LED 5 W 3000 K con driver de 5 W, 120-277 V AC.

Z142CE002 Módulo LED de 7 W 3000 K con driver de 7 W, 120-277 V AC.

TCC

3000 K (módulo LED 5 W o 7 W).

IRC 80.

DIMENSIONES INSTALACIÓN

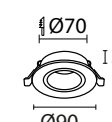

Z015CE

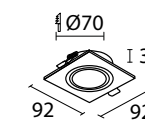

Z014QE



Empotrar en plafón mediante clamps integrados.

REFLECTOR (módulo LED)



Concentrado 20°

CONFIGURACIÓN DEL PRODUCTO

	Z014QE	S	S	N	B
Z014QE Max square		S Sin lámpara	S Óptica	N ON-OFF	○ B Blanco
Z015CE Max round					

ACCESORIOS: ALEC, MAX & REN

(ESTOS ACCESORIOS NO ESTÁN INCLUIDOS)

MÓDULOS LED DE ALTA POTENCIA CON DRIVER INCLUIDO

MODELO: Z142CE001

DESCRIPCIÓN: Módulo LED de alta potencia 5 W
3000 K reflector concentrado 20°.
Incluye driver de 5 W, Entrada: 120-277 V AC
Salida: 27-42 V DC



MODELO: Z142CE002

DESCRIPCIÓN: Módulo LED de alta potencia 7 W
3000 K reflector concentrado 20°.
Incluye driver de 7 W, Entrada: 120-277 V AC
Salida: 27-42 V DC



INFORMACIÓN TÉCNICA MÓDULO LED

Voltaje:	120 V AC
Corriente eléctrica:	0.041 A
Frecuencia:	50 Hz
Potencia total:	5 W
TCC:	3000 K
Flujo total:	400 lm
Control:	ON-OFF
IRC:	80



REFLECTOR



20°

INFORMACIÓN TÉCNICA MÓDULO LED

Voltaje:	120 V AC
Corriente eléctrica:	0.058
Frecuencia:	50 Hz
Potencia total:	7 W
TCC:	3000 K
Flujo total:	540 lm
Control:	ON-OFF
IRC:	80



REFLECTOR



20°

LÁMPARA LED GU10 (no suministrada)

Lámpara LED:	GU10
Portalámparas:	GU10
Control:	ON-OFF



Nota: Diámetro máximo de lámpara Ø50 mm.

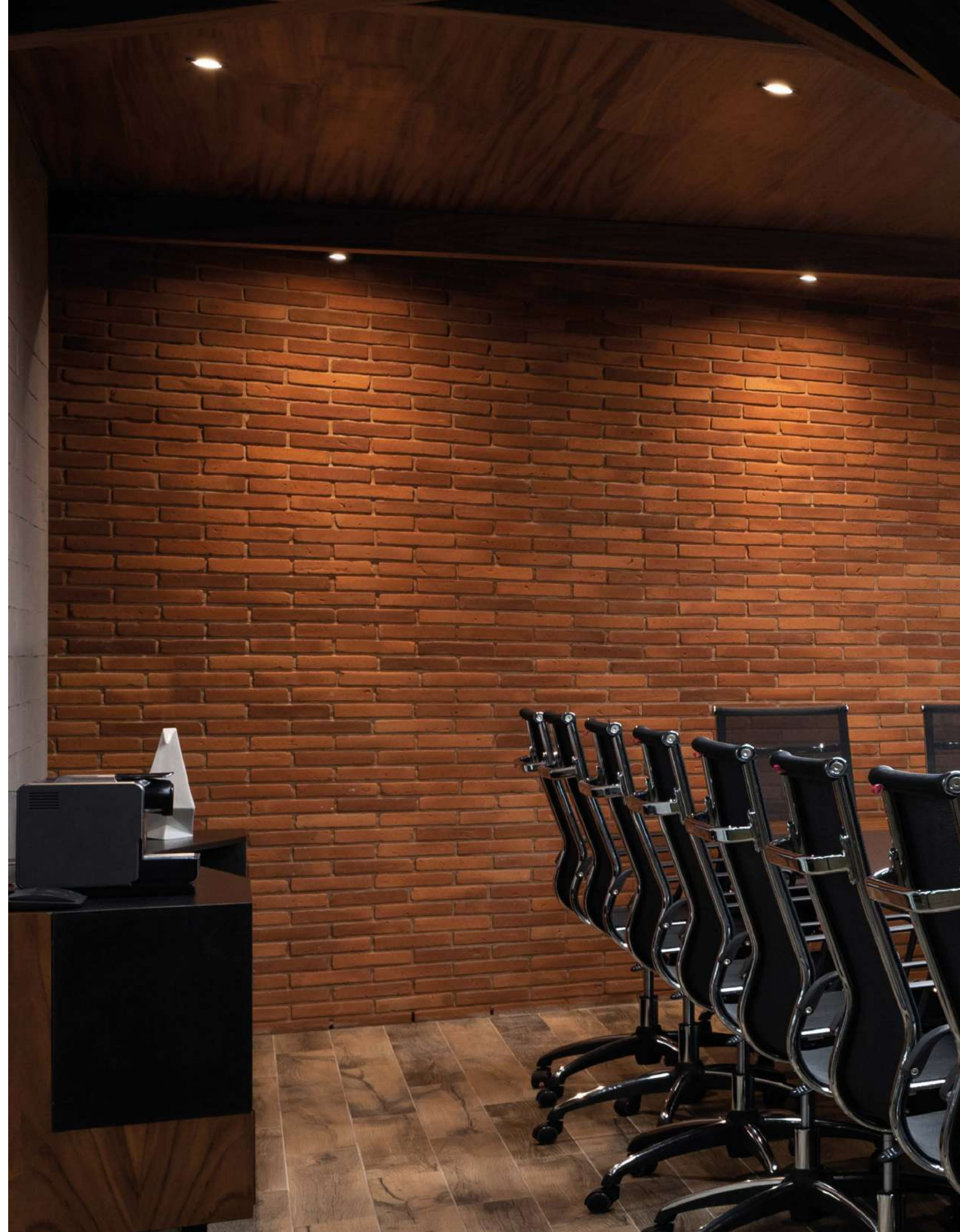



VOLT



VOLT | INTERIOR IP20

Luminaria downlight con reflector para empotrar en techo en plafón, ideal para hoteles, residencias, museos, restaurantes, joyerías y tiendas departamentales.

DESCRIPCIÓN	Fabricada e inyección de aluminio acabado en pintura electrostática termofijada color blanco y bafle acabado black gun. Clamps de acero inoxidable integrados para empotrar en plafón.		
INFORMACIÓN ELÉCTRICA	4.5 W 10 W Flujo luminoso del sistema: 200 lm (4.5 W) 400 lm (10 W). LED driver de alto factor de potencia 120 V AC ON-OFF integrado (para Volt 5 W Z031RE). LED driver de alto factor de potencia 120 V AC atenuable a TRIAC integrado (para Volt 12 W modelo Z032RE). Control: ON-OFF, TRIAC.		
TCC	2700 K, 3000 K, 4000 K.	IRC 80.	
DIMENSIONES INSTALACIÓN	<p>Z031RE</p>	<p>Z032RE</p>	<p>Instalación: Para empotrar en techo mediante clamps de acero inoxidable.</p>
ÓPTICA	<p>Frosted</p>		

	Z032RE	2	F	N	B
CONFIGURACIÓN DEL PRODUCTO	Z031RE Volt 4.5 W	2 2700 K	F Frosted	N ON-OFF	B Blanco
	Z032RE Volt 10 W	3 3000 K		T TRIAC	
		4 4000 K			

La información detallada del producto así como de sus accesorios disponibles se encuentra dentro de su ficha técnica. El aspecto físico del producto, así como la información contenida en este catálogo pueden sufrir modificaciones en cualquier momento según las necesidades del fabricante.



ZUN



ZUN | INTERIOR IP20

Downlight para empotrar en techo en plafón, ideal para hoteles, residencias, museos, restaurantes, joyerías y tiendas departamentales.

DESCRIPCIÓN

Fabricada en inyección de aluminio color negro y aro plástico color blanco.
Difusor frosted.
Clamps de acero inoxidable integrados para empotrar en plafón.

INFORMACIÓN ELÉCTRICA

7 W | 10 W | 20 W Flujo luminoso del sistema: 350 lm (7 W) | 500 lm (10 W) | 1000 lm (20 W).
Versión ON-OFF únicamente para modelo Z028RE.
Versión dimeable a TRIAC únicamente para modelos Z029RE & Z030RE.
Importante: Esta familia de luminarias funciona únicamente a 120 V AC.
Control: ON-OFF.

TCC

2700 K, 3000 K, 4000 K.

IRC 80.

DIMENSIONES INSTALACIÓN

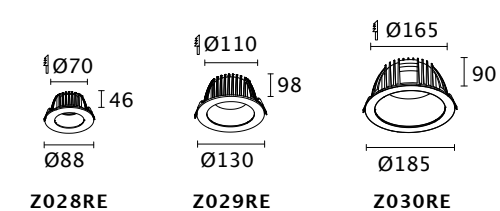

Empotrar en techo mediante clamps de acero inoxidable.

ÓPTICA



Frosted

CONFIGURACIÓN DEL PRODUCTO

Z028RE	2	F	N	B
Z028RE Zun 7 W	2 2700 K			
Z029RE Zun 10 W	3 3000 K	F Frosted	N ON-OFF	○ B Blanco
Z030RE Zun 20 W	4 4000 K			

La información detallada del producto así como de sus accesorios disponibles se encuentra dentro de su ficha técnica.

El aspecto físico del producto, así como la información contenida en este catálogo pueden sufrir modificaciones en cualquier momento según las necesidades del fabricante.



KATO



KATO | INTERIOR IP20

Proyector dirigible para empotrar en techo en plafón, ideal para hoteles, residencias, oficinas, restaurantes, joyerías y tiendas departamentales.

DESCRIPCIÓN Luminaria LED tipo proyector dirigible para empotrar en techo en plafón en interiores
Fabricada en inyección de aluminio acabado en pintura electrostática termofijada color blanco
Clamps de acero inoxidable integrados para empotrar en plafón.

INFORMACIÓN ELÉCTRICA 7 W Flujo luminoso del sistema: 820 lm.
LED Driver electrónico remoto de alto factor de potencia dimeable a TRIAC 127 V AC (incluido).
Control: ON-OFF.

TCC 2700 K, 3000 K, 4000 K. IRC 80.

**DIMENSIONES
INSTALACIÓN**

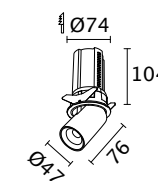

Su diseño te permite dejar el proyector dentro del cuerpo de la luminaria o sacarlo según tus necesidades.

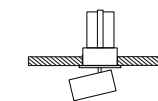

Empotrar en techo en plafón mediante clamps de acero inoxidable integrados.

ÓPTICA



Difusa 50°

CONFIGURACIÓN DEL PRODUCTO

	2	M	T	B
Z022CE	2 2700 K 3 3000 K 4 4000 K	M Difusa 50°	T TRIAC	○ B Blanco

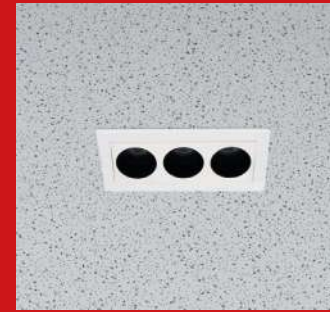

NET | INTERIOR IP20

Luminaria LED para empotrar en techo en interior, ideal para iluminación en restaurantes, museos, centros comerciales y supermercados.

DESCRIPCIÓN

Fabricada en inyección de aluminio acabado en pintura electrostática termofijada color blanco
Resortes integrados para empotrar en plafón.

INFORMACIÓN ELÉCTRICA

6 W | 8 W | 10 W | 12 W

Flujo luminoso del sistema: 516 lm/573 lm (6 W) | 630 lm/700 lm (8 W) | 1000 lm (10 W) | 1100 lm/1250 lm (12 W).

LED Driver electrónico remoto de alto factor de potencia dimeable a TRIAC incluido 127 V AC.
Opcional: LED Driver electrónico remoto de alto factor de potencia ON-OFF multivoltaje 120-277 V AC.

Control: TRIAC.

TCC

2400 K, 2700 K, 3000 K, 4000 K, 5000 K.

IRC 80.

DIMENSIONES INSTALACIÓN

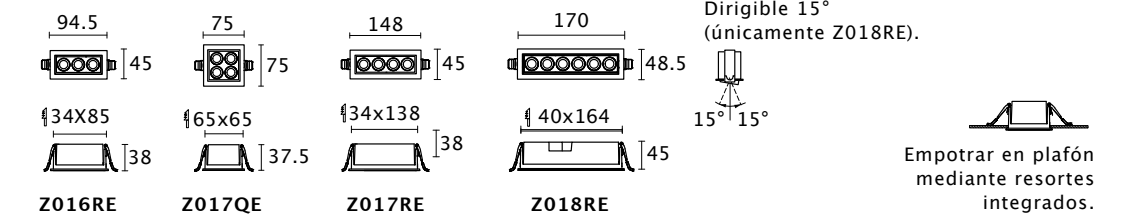

ÓPTICAS



CONFIGURACIÓN DEL PRODUCTO

	Z016RE	2	M	T	B
Z016RE Net 6 W		1 2400 K			
Z017QE Net square 8 W		2 2700 K			
Z017RE Net 10 W		3 3000 K	C Concentrada 20°	T TRIAC	○ B Blanco
Z018RE Net 12 W		4 4000 K	M Media 36°		
		5 5000 K			



PÓLUX MINI | INTERIOR IP20

Luminaria LED para empotrar en techo en interior, iluminación ideal para restaurantes, museos, centros comerciales y supermercados.

DESCRIPCIÓN Fabricada en inyección de aluminio y acabado en pintura electrostática termofijada color blanco. LED COB. Módulo LED dirigible en un ángulo máximo de 20° para cada lado. Clamps de acero inoxidable integrados para empotrar en plafón.

INFORMACIÓN ELÉCTRICA 7 W | 2x7 W | 3x7 W
Flujo luminoso del sistema: 500 lm (7 W) | 1000 lm (2x7 W) | 1500 lm (3x7 W).
LED Driver electrónico remoto de alto factor de potencia dimeable a TRIAC incluido 120 V AC.
Control: TRIAC.

TCC 2700 K, 3000 K, 4000 K. IRC 80.

DIMENSIONES INSTALACIÓN

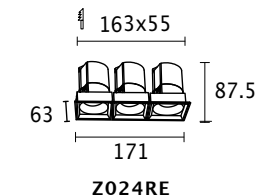
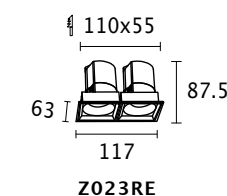
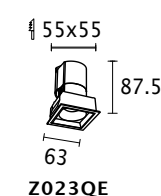

ÓPTICAS



Concentrada 20°



Difusa 40°

CONFIGURACIÓN DEL PRODUCTO

	Z023QE	2	M	T	B
Z023QE Pólux mini 7 W	2	2700 K	C Concentrada 20° M Difusa 40°	T TRIAC	B Blanco
Z023RE Pólux mini 2x7 W	3	3000 K			
Z024RE Pólux mini 3x7 W	4	4000 K			



PÓLUX | INTERIOR IP20

Luminaria LED para empotrar en techo en interior, iluminación ideal para restaurantes, museos, centros comerciales y supermercados.

DESCRIPCIÓN
 Fabricada en inyección de aluminio y acabado en pintura electrostática termofijada color blanco. LED COB.
 Módulo LED dirigible en un ángulo máximo de 20° para cada lado.
 Clamps de acero inoxidable para empotrar en plafón integrados.

INFORMACIÓN ELÉCTRICA
 15 W | 2x15 W | 3x15 W
 Flujo luminoso del sistema: 1200/1400 lm (15 W) | 2400 lm (2x15 W) | 3650 lm (3x15 W).
 LED Driver electrónico remoto de alto factor de potencia atenuable a TRIAC 120 V AC incluido.
 Control: TRIAC.

TCC 2700 K, 3000 K, 4000 K. IRC 80.

DIMENSIONES INSTALACIÓN

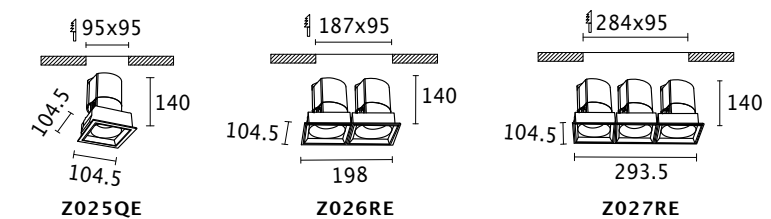

Empotrar en techo mediante clamps de acero inoxidable integrados.

ÓPTICAS



Concentrada 20°



Difusa 40°

CONFIGURACIÓN DEL PRODUCTO

	Z025QE	2	M	T	B
Z025QE Pólux 15 W	2	2700 K	C Concentrada 20° M Difusa 40°	T TRIAC	○ B Blanco
Z026RE Pólux 2x15 W	3	3000 K			
Z027RE Pólux 3x15 W	4	4000 K			



MIX | INTERIOR IP20

Luminaria con 3 mini proyectores para empotrar en techo en plafón en interiores, ideal para hoteles, residencias, oficinas, y recámaras.

DESCRIPCIÓN Empotrado para techo con 3 mini proyectores dirigibles de 2 W cada uno. Cuerpo en inyección de aluminio acabado en pintura electrostática termofijada color blanco. Clamps de acero inoxidable. integrados para empotrar en plafón.

INFORMACIÓN ELÉCTRICA LEDs SMD, 6 W Flujo luminoso del sistema: 700 lm. LED Driver electrónico remoto de alto factor de potencia atenuable a TRIAC 120 V AC (incluido). Control: TRIAC.

TCC 2400 K, 2700 K, 3000 K, 4000 K.

DIMENSIONES INSTALACIÓN

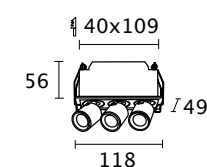

Empotrar en techo en plafón mediante clamps de acero inoxidable integrados.

ÓPTICA



Concentrada 24°

CONFIGURACIÓN DEL PRODUCTO

	2	M	T	B
Z033RE	1 2400 K 2 2700 K 3 3000 K 4 4000 K	M Concentrada 24°	T TRIAC	○ B Blanco



BAEEK

BAEEK | INTERIOR IP20



Luminaria LED lineal para sobreponer en techo o plafón en interiores, hoteles, residencias y oficinas.

DESCRIPCIÓN

Cuerpo de aluminio acabado en pintura electrostática termofijada color blanco. Para sobreponer en techo o plafón en interiores.

INFORMACIÓN ELÉCTRICA

6 W | 10 W | 20 W
Flujo luminoso del sistema: 500 lm (6 W) | 800 lm (10 W) | 1600 lm (20 W).
LED Driver electrónico de alto factor de potencia integrado 120-277 V AC.
Control: ON-OFF.

TCC

2400 K, 2700 K, 3000 K, 4000 K. IRC 80.

DIMENSIONES INSTALACIÓN

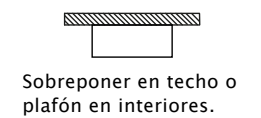
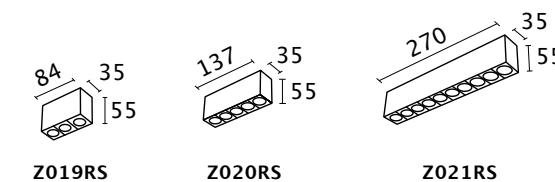

ÓPTICAS



CONFIGURACIÓN DEL PRODUCTO

Z019RS	2	M	N	B
Z019RS Baek 6 W	1 2400 K	C Concentrada 22° M Media 36°	N ON-OFF	B Blanco
Z020RS Baek 10 W	2 2700 K			
Z021RS Baek 20 W	3 3000 K			
	4 4000 K			



ZEA | INTERIOR IP20

Luminaria lineal tipo wall washer para sobreponer en muro o techo en interiores, ideal para uso en hoteles, residencias, oficinas, o corporativos.

DESCRIPCIÓN Cuerpo en inyección de aluminio acabado en pintura electrostática termofijada color blanco
Soportes integrados para sobreponer en muro o pared.

INFORMACIÓN ELÉCTRICA 20 W Flujo luminoso del sistema: 1500 lm.
Requiere Driver electrónico remoto de alto factor de potencia a 24 V DC (no incluido).
CE00158 Driver 60 W, Entrada 90–264 V AC, Salida 24 V DC (accesorio no incluido).
CE00100 Driver 150 W, Entrada 90–277 V AC, Salida 24 V DC (accesorio no incluido).
Control: ON–OFF.

TCC 2700 K, 3000 K, 4000 K. IRC 80.

DIMENSIONES INSTALACIÓN

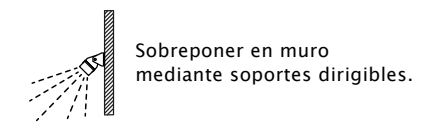
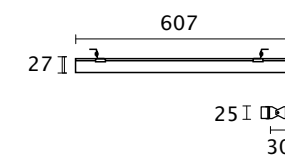

ÓPTICA



CONFIGURACIÓN DEL PRODUCTO

	2	M	N	B
Z037RS	2 2700 K 3 3000 K 4 4000 K	M Media 36°	N ON–OFF	○ B Blanco



WALLY



WALLY | INTERIOR IP20

Proyector doble dirigible para colocar en riel, ideal para aplicaciones en retail, restaurantes y tiendas departamentales.

Compatible con el sistema de riel Zeraus y riel tipo Global.

DESCRIPCIÓN

Proyector doble dirigible para colocar en riel, su versatilidad le permite dirigir cada proyector de manera independiente en un ángulo de hasta 180°
Cuerpo en inyección de aluminio acabado en pintura electrostática termofijada color blanco.
Compatible con el sistema de riel Zeraus y riel tipo Global.

INFORMACIÓN ELÉCTRICA

14 W Flujo luminoso del sistema: 1900 lm.
LED Driver electrónico de alto factor de potencia integrado 120-220 V AC.
El proyector Wally requiere los mismos accesorios que utiliza el sistema a riel del proyector TRACK. Para mayor información consulte la ficha técnica del producto.
Control: ON-OFF.

TCC

2400 K, 2700 K, 3000 K, 4000 K.

IRC 80.

DIMENSIONES INSTALACIÓN

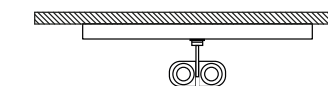
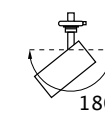
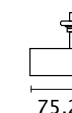
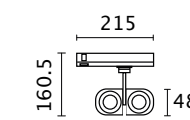

Colocar en riel sobrepuesto, empotrado o suspendido.

ÓPTICA



Difusa 43°

CONFIGURACIÓN DEL PRODUCTO

	2	M	N	B
Z034RE	1 2400 K 2 2700 K 3 3000 K 4 4000 K	M Difusa 43°	N ON-OFF	○ B Blanco

SISTEMA DE RIELES MAGNÉTICOS

FAMILIA DE LUMINARIAS: SLIDE, SLIM, ZEDD & ZENDEL

Las familias de luminarias SLIDE, SLIM, ZEDD & ZENDEL están diseñadas para funcionar con un sistema de rieles magnéticos sobrepuestos que funcionan a 48 V DC, su diseño les permite fijarse al riel de manera fácil y rápida gracias al magnetismo que poseen, esto les permite mayor movilidad y flexibilidad, además de ofrecer una instalación estética, ya que no llevan cables.



Accesorios (no incluidos) necesarios para armar el sistema de rieles magnéticos:

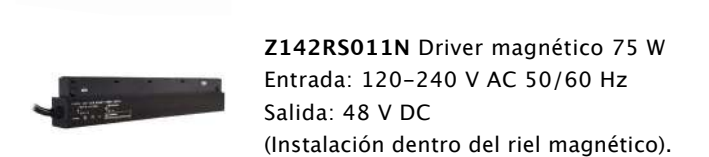
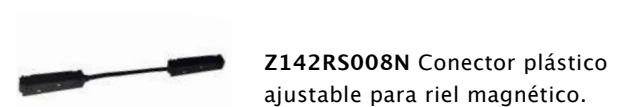
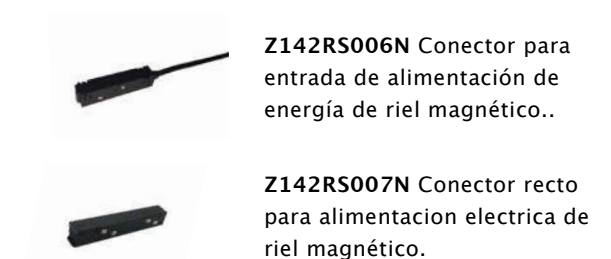
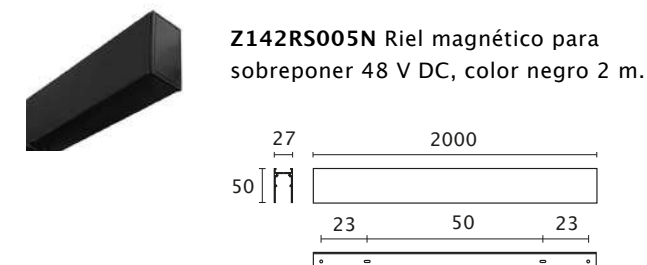
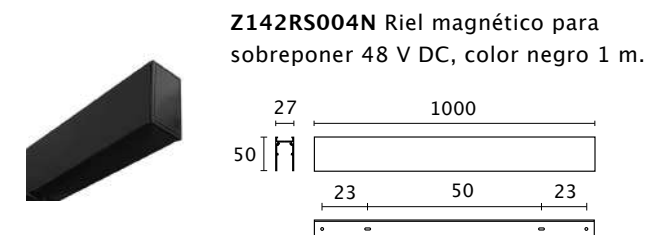



SLIDE | INTERIOR IP20

Luminaria LED lineal dirigible 30° y 90°, para instalar en riel magnético de sobreponer.

Ideal para aplicaciones en hoteles, residencias, museos, restaurantes, joyerías y tiendas departamentales.

DESCRIPCIÓN

Cuerpo de aluminio acabado en pintura electrostática termofijada color negro, tapas laterales de plástico y conector plástico para riel de 20 mm.

INFORMACIÓN ELÉCTRICA

6 W | 15 W Flujo luminoso del sistema: 650 lm (6 W) | 1350 lm (15 W).
 Voltaje de operación: 48 V DC (requiere driver remoto no incluido).
 Z142RS011N Driver de 75 W Entrada: 120-240 V AC / Salida: 48 V DC (no incluido), ver detalle de accesorios disponibles para sistema de rieles magnéticos en la página 249).
 Control: ON-OFF.

TCC

2700 K, 3000 K, 4000 K.

IRC 80.

DIMENSIONES INSTALACIÓN

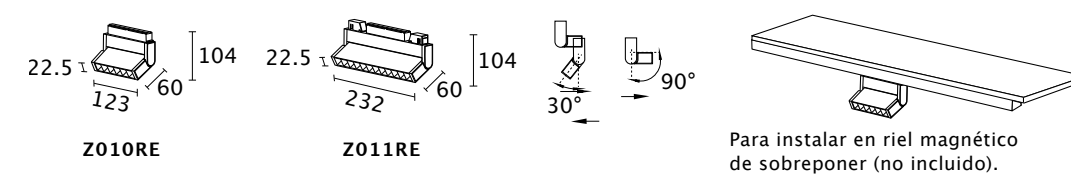

Para instalar en riel magnético de sobreponer (no incluido).

ÓPTICA



CONFIGURACIÓN DEL PRODUCTO

Z010RE	2	M	N	N
Z010RE Slide 6 W	2 2700 K	M Media 36°	N ON-OFF	● N Negro
Z011RE Slide 15 W	3 3000 K			
	4 4000 K			



SLIM



SLIM | INTERIOR IP20

Proyector dirigitable, para colocar en riel magnético de sobreponer.
Ideal para aplicaciones en hoteles, residencias, museos, restaurantes, joyerías y tiendas departamentales.

DESCRIPCIÓN
Proyector dirigitable para riel de sobreponer.
Cuerpo en inyección de aluminio acabado en pintura electrostática termofijada color negro.
LED COB.
Con conector integrado para colocar en riel magnético.

INFORMACIÓN ELÉCTRICA
12 W Flujo luminoso del sistema: 1300 lm.
Voltaje de operación: 48 V DC (requiere driver remoto no incluido).
Z142RS011N Driver de 75 W Entrada: 120-240 V AC / Salida: 48 V DC (no incluido), ver detalle de accesorios disponibles para sistema de rieles magnéticos en la página 249).
Control: ON-OFF.

TCC 2700 K, 3000 K, 4000 K. IRC 80.

DIMENSIONES INSTALACIÓN

Para instalar en riel magnético de sobreponer (no incluido).

ÓPTICA

Media 38°

CONFIGURACIÓN DEL PRODUCTO

	2	M	N	N
Z012CE	2 2700 K 3 3000 K 4 4000 K	M Media 38°	N ON-OFF	● N Negro

La información detallada del producto así como de sus accesorios disponibles se encuentra dentro de su ficha técnica. El aspecto físico del producto, así como la información contenida en este catálogo pueden sufrir modificaciones en cualquier momento según las necesidades del fabricante.



ZEDD



ZEDD | INTERIOR IP20

Luminaria LED lineal para colocar en riel magnético de sobreponer.

Ideal para aplicaciones en hoteles, residencias, museos, restaurantes, joyerías y tiendas departamentales.

DESCRIPCIÓN

Luminaria LED lineal para instalar en riel magnético de sobreponer.
Cuerpo de aluminio acabado en pintura electrostática termofijada color negro.
Con conector integrado para colocar en riel magnético.

INFORMACIÓN ELÉCTRICA

15 W Flujo luminoso del sistema: 1350 lm.
Voltaje de operación: 48 V DC (requiere driver remoto no incluido).
Z142RS011N Driver de 75 W Entrada: 120-240 V AC / Salida: 48 V DC (no incluido), ver detalle de accesorios disponibles para sistema de rieles magnéticos en la página 249).
Control: ON-OFF.

TCC

2700 K, 3000 K, 4000 K.

IRC 80.

DIMENSIONES INSTALACIÓN

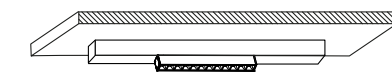
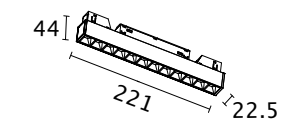

Para instalar en riel magnético de sobreponer (no incluido).

ÓPTICAS



Concentrada 17°



Media 35°

CONFIGURACIÓN DEL PRODUCTO

	2	M	N	N
Z009RE	2 2700 K 3 3000 K 4 4000 K	C Concentrada 17° M Media 35°	N ON-OFF	● N Negro



ZENDEL



ZENDEL | INTERIOR IP20

Candil suspendido para instalar en riel magnético de sobreponer.
Ideal para aplicaciones en hoteles, residencias, museos, restaurantes, joyerías y tiendas departamentales.

DESCRIPCIÓN
Candil suspendido para instalación en riel magnético de sobreponer.
Cuerpo en inyección de aluminio acabado en pintura electrostática termofijada color negro.
LED COB.
Con conector integrado para colocar en riel magnético.

INFORMACIÓN ELÉCTRICA
12 W Flujo luminoso del sistema: 1100 lm.
Voltaje de operación: 48 V DC (requiere driver remoto no incluido).
Z142RS011N Driver de 75 W Entrada: 120-240 V AC / Salida: 48 V DC (no incluido), ver detalle de accesorios disponibles para sistema de rieles magnéticos en la página 249).
Control: ON-OFF.

TCC 2700 K, 3000 K, 4000 K. IRC 80.

DIMENSIONES INSTALACIÓN

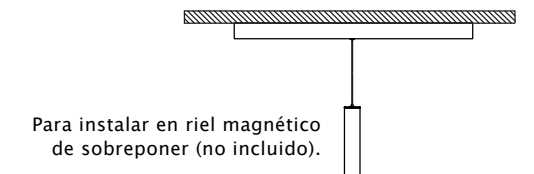
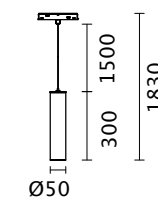

REFLECTOR



CONFIGURACIÓN DEL PRODUCTO

	2	M	N	N
Z013CE	2 2700 K 3 3000 K 4 4000 K	M Medio 36°	N ON-OFF	● N Negro



LÍNEA LUX

INDUSTRIAL &
EXTERIORES

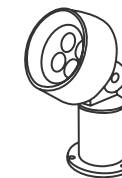
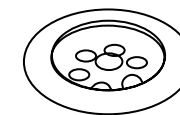
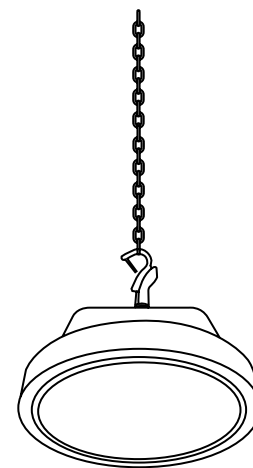



MOON | EXTERIOR IP67

Luminaria de bajo peralte para empotrar en piso, diseñada especialmente para entrepisos.

Aplicaciones: Iluminación de muros, pilares o fachadas.

DESCRIPCIÓN

Luminaria de bajo peralte para empotrar en piso en exteriores.

Cuerpo en inyección de aluminio acabado en pintura electrostática termofijada color gris, negro o terra. Cristal transparente serigrafiado de 5 mm.

Housing para empotrar en piso (no incluido).

INFORMACIÓN ELÉCTRICA

8 W | 12 W Flujo luminoso del sistema: 713 lm (8 W) | 1034 lm (12 W).

LED Driver electrónico de alto factor de potencia integrado 120-277 V AC.

Control: ON-OFF.

TCC

2700 K, 3000 K, 4000 K y 5000 K, ámbar, azul, rojo y verde.

IRC 80.

DIMENSIONES INSTALACIÓN

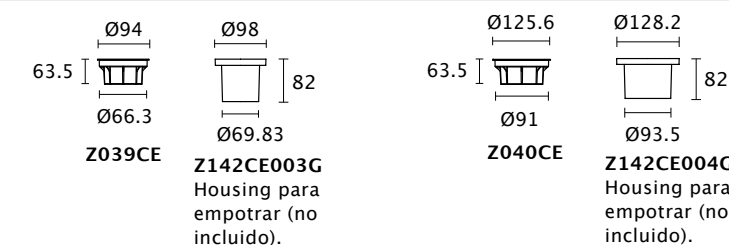

Empotrar mediante housing (no incluido).

ÓPTICAS

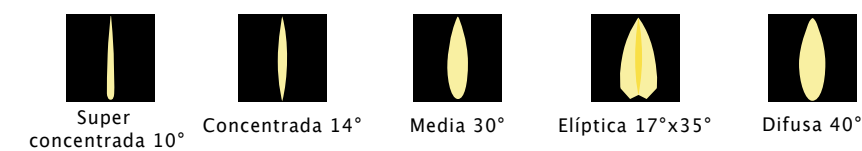

CONFIGURACIÓN DEL PRODUCTO

Z039CE	3	M	N	N
Z039CE Moon 8 W	2 2700 K	K Super concentrada 10°	N ON-OFF	○ B Blanco ● G Gris ● N Negro ● R Terra
Z040CE Moon 12 W	3 3000 K 4 4000 K 5 5000 K	C Concentrada 20°		
	A Azul	M Media 30°		
	M Ámbar	E Elíptica 17°x35°		
	R Rojo	D Difusa 40°		
	V Verde			

La información detallada del producto así como de sus accesorios disponibles se encuentra dentro de su ficha técnica.

El aspecto físico del producto, así como la información contenida en este catálogo pueden sufrir modificaciones en cualquier momento según las necesidades del fabricante.



COOPER

COOPER | EXTERIOR IP67



Mini proyector LED dirigible para sobreponer en exteriores; parques, jardines, follaje, palmeras, muros o techos.

DESCRIPCIÓN	Mini proyector LED dirigible hasta 180°. Cuerpo en inyección de aluminio acabado en pintura electrostática termofijada color titanio. LEDs SMD. Difusor de cristal transparente. Con base integrada para sobreponer.																			
INFORMACIÓN ELÉCTRICA	4 W Flujo luminoso del sistema: 400 lm. LED Driver electrónico de alto factor de potencia integrado 120-220 V AC. Control: ON-OFF.																			
TCC/COLORES	2700 K, 3000 K, 4000 K, 5000 K, ámbar, azul, rojo y verde.		IRC 80.																	
DIMENSIONES INSTALACIÓN	<p>Z041CS</p>	<p>Z042QS</p>	<p>Rótula para dirigir luminaria 90° en ambas direcciones.</p>	<p>Sobreponer en piso con base integrada.</p> <p>Sobreponer en pasto con estaca y adaptador (no incluidos).</p>																
ÓPTICAS	<p>Super concentrada 10°</p>	<p>Concentrada 14°</p>	<p>Media 30°</p>	<p>Elíptica 17°x35°</p>	<p>Difusa 50°</p>															
CONFIGURACIÓN DEL PRODUCTO	<table border="1"> <thead> <tr> <th>Z041CS</th> <th>3</th> <th>M</th> <th>N</th> <th>T</th> </tr> </thead> <tbody> <tr> <td>Cooper round</td> <td>2 2700 K 3 3000 K 4 4000 K 5 5000 K</td> <td>K Super concentrada 10° C Concentrada 20° M Media 30° E Elíptica 17°x35° D Difusa 50°</td> <td>N ON-OFF</td> <td>● T Titanio</td> </tr> <tr> <td>Cooper square</td> <td>A Azul M Ámbar R Rojo V Verde</td> <td></td> <td></td> <td></td> </tr> </tbody> </table>	Z041CS	3	M	N	T	Cooper round	2 2700 K 3 3000 K 4 4000 K 5 5000 K	K Super concentrada 10° C Concentrada 20° M Media 30° E Elíptica 17°x35° D Difusa 50°	N ON-OFF	● T Titanio	Cooper square	A Azul M Ámbar R Rojo V Verde							
Z041CS	3	M	N	T																
Cooper round	2 2700 K 3 3000 K 4 4000 K 5 5000 K	K Super concentrada 10° C Concentrada 20° M Media 30° E Elíptica 17°x35° D Difusa 50°	N ON-OFF	● T Titanio																
Cooper square	A Azul M Ámbar R Rojo V Verde																			



LINE



LINE | EXTERIOR IP67

Luminaria lineal para sobreponer en muro o piso en exteriores, ideal para iluminación de muros y fachadas.

DESCRIPCIÓN	Cuerpo en inyección de aluminio acabado en pintura electrostática termofijada color negro. Con louver antideslumbrante color negro. Soportes dirigibles integrados para sobreponer.													
INFORMACIÓN ELÉCTRICA	24 W Flujo luminoso del sistema: 1300 lm. Requiere LED Driver electrónico remoto de alto factor de potencia 24 V DC (no incluido). Capacidad de interconectar 2 o más luminarias por driver (dependiendo el driver a utilizar). Accesorios (no incluidos): CE00158 Driver 60 W, Entrada 90-264 V AC, Salida 24 V DC, (máximo 2 luminarias por driver). CE00100 Driver 150 W, Entrada 90-277 V AC, Salida 24 V DC, (máximo 5 luminarias por driver). Control: ON-OFF.													
TCC	3000 K.	IRC 80.												
DIMENSIONES INSTALACIÓN			<p>Sobreponer con soportes dirigibles.</p>											
ÓPTICA	<p>Difusa 55°</p>													
CONFIGURACIÓN DEL PRODUCTO	<table border="1"> <tr> <td></td> <td>3</td> <td>M</td> <td>N</td> <td>N</td> </tr> <tr> <td>Z036RS</td> <td>3 3000 K</td> <td>M Difusa 55°</td> <td>N ON-OFF</td> <td>● N Negro</td> </tr> </table>					3	M	N	N	Z036RS	3 3000 K	M Difusa 55°	N ON-OFF	● N Negro
	3	M	N	N										
Z036RS	3 3000 K	M Difusa 55°	N ON-OFF	● N Negro										



TOP





TOP HIGHBAY | INDUSTRIAL IP67

Luminaria tipo high bay para suspender en techo en parques industriales, gasolineras & bodegas.

DESCRIPCIÓN	Cuerpo en inyección de aluminio acabado en pintura electrostática termofijada color titanio Gancho integrado para suspender luminaria. Suspender en techo mediante cadena (no incluida).
--------------------	--

INFORMACIÓN ELÉCTRICA	150 W Flujo luminoso del sistema: 17500 lm. LED driver de alto factor de potencia multivoltaje integrado 120-277 V AC. Control: ON-OFF.
------------------------------	---

TCC	3000 K, 4000 K y 5000 K.	IRC 80.
------------	--------------------------	---------

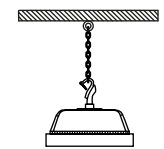
DIMENSIONES INSTALACIÓN	  	Suspender en techo mediante cadena (no incluida).
--------------------------------	---	---

ÓPTICA	 <p>Difusa 55°</p>
---------------	---

CONFIGURACIÓN DEL PRODUCTO		3	M	N	T
	Z038CS	3 3000 K	M Difusa 55°	N ON-OFF	● T Titanio
		4 4000 K			
		5 5000 K			



Marca Italiana de productos para exterior con cuerpo anticorrosivo, resistente a rayos UV y no afectado por fertilizantes, ideal para ambientes salinos. Ideal para Iluminación exterior y landscape.

EXTERIORES

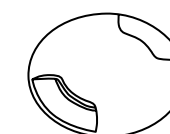
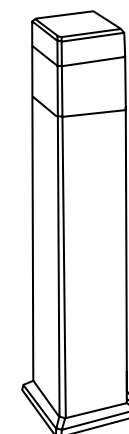

LUMINARIAS ANTICORROSIVAS

Cuerpo de resina que protege contra el óxido y la corrosión y ambientes salinos o contaminados

RAYOS UV ESTABILIZADOS

Estabilizado a los rayos UV para evitar la decoloración de la superficie exterior bajo el sol. Ideal en clima frío y caliente

NO AFECTADO POR FERTILIZANTES

Las luminarias Fumagalli no son afectadas por fertilizantes químicos u otros contaminantes.

SIN MANTENIMIENTO

El color del revestimiento de resina exterior se moldea en la pasta de material para otorgar la máxima durabilidad en el tiempo. Nunca será necesario volver a pintar.

SEGURIDAD

El revestimiento exterior de resina de los productos fumagalli aísla la luminaria de las descargas eléctricas (clase de aislamiento doble II).



CECI 90



CECI 90 | EXTERIOR IP67

Luminaria para empotrar en exterior, resistente a ambientes agresivos: A prueba de golpes, rayos UV y totalmente libre de corrosión. Ideal para parques, follaje y jardines.

DESCRIPCIÓN

Fabricada en cuerpo y tapa de polímeros técnicos de ingeniería a prueba de golpes, rayos UV y totalmente libre de corrosión. Disponible con aro de acero inoxidable maquinado.
 Difusor de resina resistente a cargas de alto impacto y alta presión. Con certificado TÜV-CB. Lámpara LED GU10 de larga duración, eficiente y con ajuste Kelvin incluido.
 Portalámparas estándar GU10, que hace la sustitución rápida y sencilla de la lámpara.
 Instalación para empotrar en piso mediante housing (incluido).

INFORMACIÓN ELÉCTRICA

Lámpara GU10 3.5 W incluida (intercambiable).
 Flujo luminoso del sistema: 329 lm (2700 K) | 366 lm (4000 K).
 Driver electrónico remoto de alto factor de potencia mayor a 95% integrado.
 Control: ON-OFF.

TCC

TCC ajustable de 2700 K a 4 000 K con un interruptor de fácil manejo. IRC 80.

DIMENSIONES INSTALACIÓN

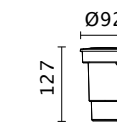

Housing incluido para empotrar en piso.

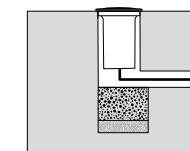

Empotrar en piso con housing (incluido).

ÓPTICA



Media 36°

CONFIGURACIÓN DEL PRODUCTO

	2	F	N	N
1F1.000.	2 2700 K 4 4000 K	F Óptica media 36° (con difusor frosted) MT Óptica media 36° (con cristal transparente)	N ON-OFF	<ul style="list-style-type: none"> N Negro G Gris I Aro de acero inoxidable



CECI 160 GX53 | EXTERIOR IP67



Luminaria para empotrar en exterior, resistente a ambientes agresivos: A prueba de golpes, rayos UV y totalmente libre de corrosión. Su luz acentúa los detalles en exterior, lo que la hace perfecta para iluminar pilares, estatuas pequeñas o figuras decorativas.

DESCRIPCIÓN

Fabricada en cuerpo y tapa de polímeros técnicos de ingeniería a prueba de golpes, rayos UV y totalmente libre de corrosión. Disponible con aro de acero inoxidable maquinada.
Difusor fabricado en resina resistente a cargas de alto impacto y alta presión. Con certificado TÜV-CB. Lámpara LED GX53 de larga duración, eficiente y con ajuste Kelvin incluido.
Portalámparas estándar GX53, que hace la sustitución rápida y sencilla de la lámpara. Instalación para empotrar en piso mediante housing (incluido).

INFORMACIÓN ELÉCTRICA

Lámpara GX53 10 W incluida (intercambiable).
Flujo luminoso del sistema: 679 lm.
Driver electrónico integrado de alto factor de potencia mayor a 95% 120-240 V AC.
Control: ON-OFF.

TCC

Permite ajustar la TCC de 3000 K a 4000 K o 6500 K con un interruptor de fácil manejo.
IRC 80.

DIMENSIONES INSTALACIÓN

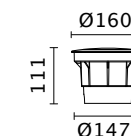

Housing incluido.

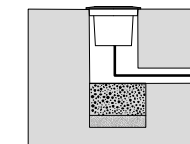

Empotrar en piso con housing (incluido).

ÓPTICA



Media 36°

CONFIGURACIÓN DEL PRODUCTO

	3	F	N	N
3F1.000.	3 3000 K 4 4000 K 6 6500 K	F Frosted	N ON-OFF	<ul style="list-style-type: none"> ● N Negro ● G Gris ● I Aro de acero inoxidable



CECI 160



CECI 160 | EXTERIOR IP67

Luminaria ideal para crear ambientes de luz en exterior; iluminación de pasillos, baño de muros, follaje y jardines. Su luz acentúa los detalles en exterior, lo que la hace perfecta para iluminar pilares, estatuas pequeñas o figuras decorativas.

DESCRIPCIÓN
Fabricada en cuerpo y tapa en material de polímeros técnicos de ingeniería a prueba de golpes, rayos UV y totalmente libre de corrosión, color negro o gris, con tornillería de acero inoxidable. Disponible con aro de acero inoxidable. Cristal transparente de 4 mm. Empotrar en piso mediante housing (incluido).

INFORMACIÓN ELÉCTRICA
10 W Flujo luminoso del sistema: 1200 lm. Driver electrónico de alto factor de potencia mayor a 95% integrado, 120-240V AC. Control: ON-OFF.

TCC/COLORES
2700 K, 3000 K, 4000 K, 5000 K, ámbar, azul, rojo y verde, night light azul y night light verde. IRC 80.

DIMENSIONES INSTALACIÓN



Housing incluido. Empotrar en piso con housing (incluido).

ÓPTICAS



Super concentrada 10° Concentrada 14° Media 30° Elíptica 17°x35° Difusa 40°

CONFIGURACIÓN DEL PRODUCTO

	3	M	N	N
2	2700 K			
3	3000 K			
4	4000 K	K Super concentrada 10°		
5	5000 K	C Concentrada 14°		
A	Azul	M Media 30°		
M	Ámbar	E Elíptica 17°x35°		
R	Rojo	D Difusa 40°		
V	Verde			
U	Night Light azul		N ON-OFF	
L	Night Light verde			

N Negro
 G Gris
 I Aro de acero inoxidable



MINITOMMY



MINITOMMY | EXTERIOR IP66

royector profesional para sobreponer en exterior. De diseño estético y tamaño compacto, es apto para instalaciones interiores y exteriores en paredes y techos, emite una luz elegante ideal para crear ambientes de luz en jardines, follaje, o plantas.

DESCRIPCIÓN

Proyector LED con 1 o dos módulos, cuerpo y tapa fabricados en material de resina color negro o gris, resistente a los golpes, estabilizado a los rayos UV, libre de óxido y corrosión. Tapa sin tornillos visibles con difusor fabricado en material de resina (PC) anti golpes con junta de goma de silicona para garantizar una alta protección contra agentes externos.
Disponibile con cristal transparente templado de 8 mm de espesor.
Portalámparas estándar GU10.

INFORMACIÓN ELÉCTRICA

Lámpara LED intercambiable GU10 3.5 W (integrada).
Flujo luminoso del sistema: 329 lm/ 366 lm.
Driver integrado de 120-240 V AC, totalmente protegido contra el calor y la humedad.
Control: ON-OFF.

TCC

Temperatura de color regulable de 2700 K a 4000 K. IRC 80.

DIMENSIONES INSTALACIÓN

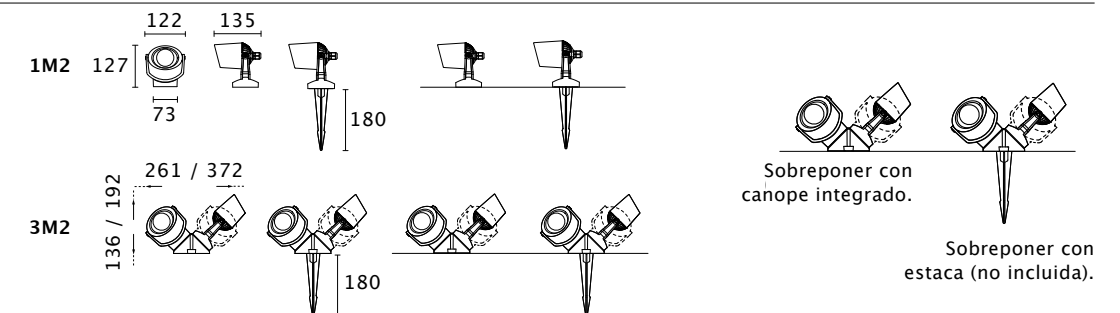

ÓPTICA



CONFIGURACIÓN DEL PRODUCTO

1M2.	000.	2	F	N	N
1M2. Minitommy 1 módulo	000. Canope	2 2700 K	F Óptica media 36° (con difusor frosted)	N ON-OFF	● N Negro
3M2. Minitommy 2 módulos	001. Estaca	4 4000 K	MT Óptica media 36° (con cristal transparente)		



TOMMY GX53



TOMMY GX53 | EXTERIOR IP66

Proyector LED fabricado en material de resina resistente a los golpes, estabilizado a los rayos UV, libre de óxido y corrosión, apto para instalaciones interiores y exteriores en paredes, techos, o pisos.

DESCRIPCIÓN

Proyector LED fabricado en material de resina resistente a los golpes, estabilizado a los rayos UV, libre de óxido y corrosión. Suministrado con lámpara LED GX53 certificada por TÜV-CB, de larga duración, eficiente y regulable en 3 temperaturas de color: 3000 K, 4000 K y 6500 K.

El proyector es totalmente ajustable y puede inclinarse y girar a voluntad. Clase de aislamiento II, Grado de protección IP66.

Tapa sin tornillos visibles fabricada en material de resina resistente a los golpes, estabilizada a los rayos UV, libre de óxido y corrosión.

Difusor fabricado en resina (PC) anti golpes con junta de goma de silicona para garantizar una alta protección contra agentes externos.

INFORMACIÓN ELÉCTRICA

10 W Flujo luminoso del sistema: 1200 lm.

Módulo LED GX53 con driver electrónico integrado intercambiable de 120-240 V AC.

Control: ON-OFF.

TCC

Regulable en 3 temperaturas de color: 3000 K, 4000 K y 6500 K.

IRC 80.

DIMENSIONES INSTALACIÓN

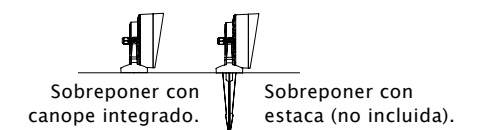
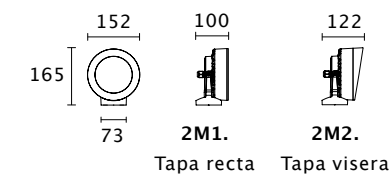

ÓPTICA



Frosted

CONFIGURACIÓN DEL PRODUCTO

2M1.	000.	3	F	N	N
2M1. Tommy tapa recta	000. Canope	3 3000 K	F Frosted	N ON-OFF	● N Negro
2M2. Tommy tapa visera	001. Estaca	4 4000 K			
		6 6500 K			



TOMMY



TOMMY | EXTERIOR IP66

Proyector LED fabricado en material de resina resistente a los golpes, estabilizado a los rayos UV, libre de óxido y corrosión, apto para instalaciones interiores y exteriores en paredes, techos, o pisos.

DESCRIPCIÓN

Proyector LED fabricado en material de resina resistente a los golpes, estabilizado a los rayos UV, libre de óxido y corrosión. El proyector es totalmente ajustable y puede inclinarse y girar a voluntad. Clase de aislamiento II, Grado de protección IP66.

Tapa sin tornillos visibles fabricada en material de resina resistente a los golpes, estabilizada a los rayos UV, libre de óxido y corrosión.

Cristal transparente serigrafiado de 10 mm de espesor.

INFORMACIÓN ELÉCTRICA

10 W Flujo luminoso del sistema: 1200 lm.

Driver integrado de 120-240 V AC. Control: ON-OFF.

TCC/COLORES

2700 K, 3000 K, 4000 K, 5000 K, ámbar, azul, rojo, verde, night light azul, night light verde. IRC 80.

DIMENSIONES INSTALACIÓN

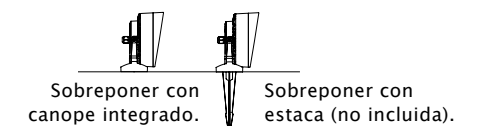
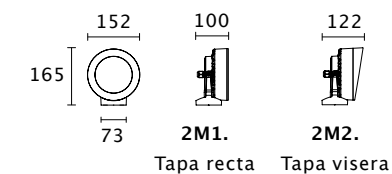

ÓPTICAS

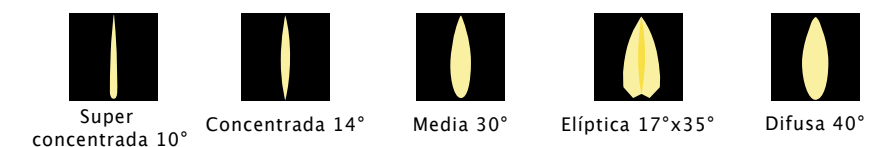

CONFIGURACIÓN DEL PRODUCTO

2M1.	000.	3	C	N	N
2M1. Tapa recta	000. Canope	2 2700 K 3 3000 K 4 4000 K 5 5000 K	K Super concentrada 10° C Concentrada 14° M Media 30° E Elíptica 17°x35° D Difusa 40°	N ON-OFF	● N Negro
2M2. Tapa visera	001. Estaca	A Azul M Ámbar R Rojo V Verde U Night Light azul L Night Light verde			



FIORINA



FIORINA SOLAR | EXTERIOR IP55

Luminaria solar con módulo solar LED con sensor de movimiento, panel fotovoltaico y batería reemplazable.
Ideal para iluminación en exteriores en jardines o caminos.

DESCRIPCIÓN

Cuerpo y poste fabricados en resina resistente a los golpes, estabilizada contra los rayos UV, inoxidable y anticorrosiva.

Panel solar monocristalino de 5 V con 2.5 W de potencia y una intensidad máxima de 280 lm, con batería de ion litio.

Sensor de movimiento: Control del sensor PIR, ángulo de detección de 120°, campos de detección hasta 5 m y duración de la actividad: 25 s.

Con 3 modos de uso (Sensor verano-invierno).

Estaca para sobreponer en pasto (incluida).

INFORMACIÓN ELÉCTRICA

2 W Flujo luminoso del sistema: 280 lm.

5 V DC.

Control: ON-OFF

TCC

Interruptor TCC para seleccionar la temperatura de color: 3000 K, 4000 K o 6500 K.
IRC 80.

DIMENSIONES INSTALACIÓN

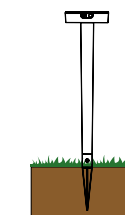
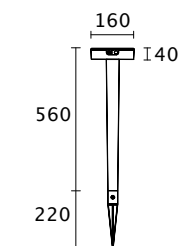

Sobreponer en pasto o tierra con estaca (incluida).

ÓPTICA



Frosted

MODELO

F11.542.000.S1K



ELISA | EXTERIOR IP66

Elegante bolardo con diseño minimalista, luz LED difusa con gran ahorro de energía, ideal para iluminación en ambientes exteriores agresivos.

DESCRIPCIÓN

Fabricadas en material de polímeros técnicos de ingeniería a prueba de golpes, rayos UV y totalmente libre de corrosión, color blanco (disponible únicamente Elisa pared) o negro.

Reflector cuadrado que reparte la salida de luz para crear un efecto luminoso de cuatro haces, fabricado en material de resina reflectante blanca a prueba de golpes.

Difusor transparente fabricado en polimetilmetacrilato (PMMA) estabilizado a los rayos UV.

Hecho en Italia.



INFORMACIÓN ELÉCTRICA

Lámpara GX53 10 W incluida intercambiable. Flujo luminoso del sistema: 1200 lm.

Driver electrónico integrado 120-220 V AC.

Control: ON-OFF.

TCC

Interruptor TCC para seleccionar la temperatura de color: 3000 K, 4000 K o 6500 K.
IRC 80.

DIMENSIONES INSTALACIÓN

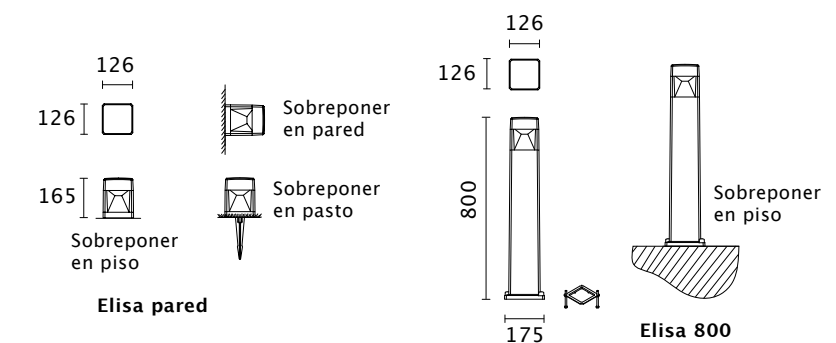

ÓPTICA



MODELO

DS2.564.000 Elisa 800.

DS2.560.000 Elisa pared.



LETI



LETI | EXTERIOR IP66

Luminaria discreta y con luz de cortesía para empotrar en muro o pared. Su resistencia a la interperie y rayos UV la hacen ideal para iluminación de pasillos o corredores en espacios exteriores.

DESCRIPCIÓN

Fabricada en material de resina resistente a los golpes, estabilizada a los rayos UV, libre de óxido y corrosión. Suministrada con lámpara LED GX53 certificada por TÜV-CB, de larga duración. Sustitución de lámpara rápida y sencilla. Clase de aislamiento II, Grado de protección IP66. Difusor opalino fabricado en polimetilmetacrilato (PMMA) estabilizado a los rayos UV.



INFORMACIÓN ELÉCTRICA

3 W Flujo luminoso del sistema: 161 lm.
Driver electrónico integrado 120-220 V AC.
Control: ON-OFF.

TCC

TCC regulable en 3 temperaturas de color: 3000 K, 4000 K o 6500 K.
IRC 80.

DIMENSIONES INSTALACIÓN

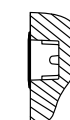
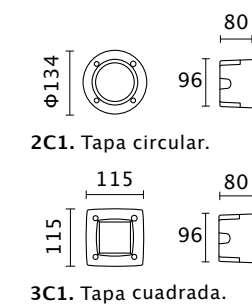

Empotrar en muro.

ÓPTICA



Frosted

MODELO

2C1.000 Leti tapa circular.
3C1.000 Leti tapa cuadrada.



EXTRALETI



EXTRALETI | EXTERIOR IP66

Luminaria discreta y con luz de cortesía para sobreponer en muro o pared. Su resistencia a la intemperie y rayos UV la hacen ideal para iluminación de pasillos o corredores en espacios exteriores.

DESCRIPCIÓN

Fabricada en material de resina resistente a los golpes, estabilizada a los rayos UV, libre de óxido y corrosión. Suministrada con lámpara LED GX53 certificada por TÜV-CB, de larga duración. Sustitución de lámpara rápida y sencilla. Clase de aislamiento II, Grado de protección IP66. Difusor opalino fabricado en polimetilmetacrilato (PMMA) estabilizado a los rayos UV.



INFORMACIÓN ELÉCTRICA

3 W Flujo luminoso del sistema: 161 lm.
Driver electrónico integrado 120-220 V AC.
Control: ON-OFF.

TCC

TCC regulable en 3 temperaturas de color: 3000 K, 4000 K o 6500 K.
IRC 80.

DIMENSIONES INSTALACIÓN

Φ140
2S1. Tapa circular.
120
120
3S1. Tapa cuadrada.

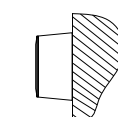

Sobreponer en muro.

ÓPTICA



Frosted

MODELO

2S1.000 Extraleti tapa circular.
3S1.000 Extraleti tapa cuadrada.



MARTA



MARTA | EXTERIOR IP55

Arbotante decorativo de gran resistencia al exterior, ideal para iluminación de fachadas, muros o pasillos.

DESCRIPCIÓN

Cuerpo fabricado en material de resina resistente a los golpes y a los rayos UVB estabilizado, libre de óxido y corrosión y base fabricada en material de resina antigolpes.

Difusor fabricado en material de resina a prueba de golpes (PC) completo con junta de caucho de silicona para garantizar una alta protección contra agentes externos.

Certificación TÜV-CB de larga duración.

INFORMACIÓN ELÉCTRICA

Lámpara LED GU10 intercambiable (incluida).

Marta unidireccional: 3.5 W. Flujo luminoso del sistema: 329 lm-366 lm.

Marta bidireccional: 7 W. Flujo luminoso del sistema: 658 lm-732 lm.

120-240 V AC.

TCC

Lámpara LED GU10 ajustable mediante un interruptor de fácil manejo en 2 temperaturas de color: 2700 K o 4000 K.

IRC 80.

DIMENSIONES INSTALACIÓN

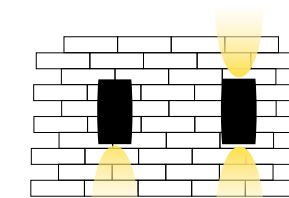
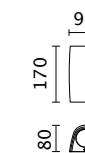

Sobreponer en muro o pared.

ÓPTICA



Media 36°

MODELOS

1A4.000.000 Marta 3.5 W.

2A4.000.000 Marta 7 W.

La información detallada del producto así como de sus accesorios disponibles se encuentra dentro de su ficha técnica.

El aspecto físico del producto, así como la información contenida en este catálogo pueden sufrir modificaciones en cualquier momento según las necesidades del fabricante.

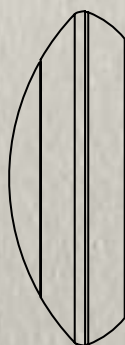

BERTINA



BERTINA | EXTERIOR IP66

Aplique de sobreponer para techo o muro, exterior o interior, fabricados en Italia en tecnopolímeros. De diseño moderno y de forma simple, adaptables a cualquier hábitat o decoración, perfecta armonía entre luz y ambiente.

DESCRIPCIÓN	<p>Fabricada en resina anti golpes, estabilizada a los rayos UV. Difusor opalino fabricado en polimetilmetacrilato (PMMA) estabilizado a los rayos UV, atornillado a la base de la mampara. Base fabricada en material de resina resistente a los golpes, estabilizada a los rayos UV. Portalámparas GX53 de goma de silicona para garantizar una alta protección contra agentes externos. Certificación TÜV-CB de larga duración. Hecho en Italia.</p>
INFORMACIÓN ELÉCTRICA	<p>Base para lámpara GX53 integrada. Uso con lámpara GX53 máximo 10 W, (no incluida). Control: ON-OFF, 120-240 V AC.</p>
TCC	<p>Lámpara GX53 ajustable mediante un interruptor de fácil manejo en 3 temperaturas de color: 3000 K, 4000 K o 6500 K, (no incluida). IRC 80.</p>
DIMENSIONES INSTALACIÓN	<p>Φ200 70 Sobreponer en muro.</p>
ÓPTICA	<p>Frosted</p>
MODELO	1B1.000.000.



LUCÍA REMILUCÍA



LUCÍA, REMI LUCÍA | EXTERIOR IP66

Aplique de sobreponer para techo o muro, exterior o interior, fabricados en Italia en tecnopolímeros. De diseño moderno y de forma simple, adaptables a cualquier hábitat o decoración, perfecta armonía entre luz y ambiente.

DESCRIPCIÓN

Cubierta fabricada en material de resina resistente a los golpes y estabilizada a los rayos UV.
Difusor opalino fabricado en polimetilmetacrilato (PMMA) estabilizado a los rayos UV, con base de goma de silicon para garantizar una alta protección contra agentes externos.
Portalámparas E27 de goma de silicona para garantizar una alta protección contra agentes externos.
Hecho en Italia.



INFORMACIÓN ELÉCTRICA

Base para lámpara E27 (no incluida).
Control: ON-OFF.

TCC

Según lámpara a utilizar.

DIMENSIONES INSTALACIÓN

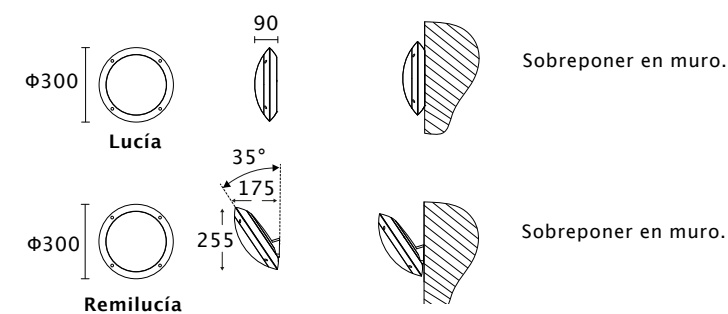

ÓPTICA



Frosted

MODELO

1R3.000.000WYE27 Lucía base E27, blanco.
1R3.000.000AYE27 Lucía base E27, negro.
1R3.602.000WYE27 Remi lucía base E27, blanco.
1R3.602.000AYE27 Remi lucía base E27, negro.



**DISMA
DARIO**



**NARDO
DARIO**

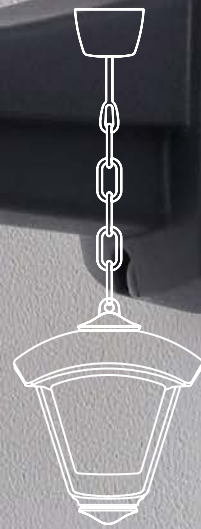

**SICAR
DARIO**



DISMA DARIO, NARDO DARIO, SICAR DARIO | EXTERIORES IP55

Elegante familia de luminarias tipo farol para colocar en jardín; Para sobreponer en muro, sobreponer en piso como arbotante o para colgar en techo mediante cadena.

DESCRIPCIÓN

Fabricada en material de resina a prueba de golpes, resistente a la oxidación, corrosión y a los rayos UV. Ideal para sobreponer en muro o pared en exteriores. Disponible en versión para lámpara E27 LED, certificada TÜV-CB, de larga duración y alta eficiencia. Clase de aislamiento II, grado de protección IP55. Hecho en Italia.



INFORMACIÓN ELÉCTRICA

Base para lámpara E27 (no incluida).
Control: ON-OFF, 120-240 V AC.

TCC

Según lámpara a utilizar.

DIMENSIONES INSTALACIÓN

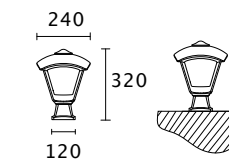

Disma Dario
Sobreponer en piso.

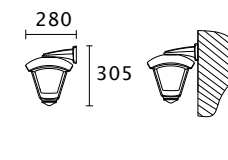

Nardo Dario
Sobreponer en muro.

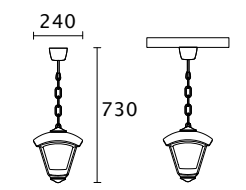
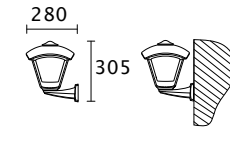

Sicar Dario
Suspender en techo.

ÓPTICA



Frosted

MODELO

T24.114.000.E27 Disma Dario, base E27, sin lámpara, negro.
T24.240.000.E27 Nardo Dario, base E27, sin lámpara, negro.
T24.125.000.E27 Sicar Dario, base E27, sin lámpara, negro.



CINTAS & MANGUERAS LED

Conoce nuestras cintas y mangueras LED especializadas, contamos con una amplia variedad de modelos de interior y exterior, así como una variedad de perfiles y drivers disponibles para su correcta instalación.
(Disponibles por proyecto).



ACCESORIOS



Z2.LED.G53

Módulo de LED con ópticas.



Z141CK001N

Estaca termoplástico 30 cm.



Z141CC001-

Canope LAZZER MINI, LAZZER, (blanco, gris, negro o terra).



Z141CC004-

Canope circular Z1, Lazzer, Lazzer mini (blanco, gris, negro o terra).



Z141CC005-

Canope rectangular Z1, Lazzer, Lazzer mini (blanco, gris, negro o terra).



Z141CC007-

Canope rectangular para colocar en poste; Z1, Lazzer, Lazzer mini, (color blanco, gris, negro o terra).



Z141CE002N

Housing de termoplástico para empotrar Taiga.



Z141CE003N

Housing de termoplástico para empotrar Tundra.



Z141CE030G

Housing de aluminio para empotrar ZF1.



Z141CE008G

Housing de aluminio para empotrar Soled mini.



Z141CE001G

Housing de aluminio para empotrar Soled.



Z141RE003G

Housing de aluminio para empotrar Vizio 30 W.



Z141RE006G

Housing de aluminio para empotrar Vizio 60 W.



Z141RE012G

Housing de aluminio para empotrar Vizio 90 W.



Z141RE020G

Housing Galaxy 364 mm.



Z141RE021G

Housing Galaxy 760 mm.



Z141RE022G

Housing Galaxy 975.5 mm.



Z141RE007I

Placa de acero inoxidable VIZIO 30 W.



Z141RE010I







































Placa de acero inoxidable VIZIO 60 W.



Z141RE014I

Placa de acero inoxidable VIZIO 90 W.

	Z141CE009I	Aro grande de acero inoxidable para Taiga.		Z141CE001G	Housing de aluminio para empotrar Soled.		Z141RS060N	Protector sobretensión, filtro de ruido, monitor de potencia, 120 V 20 A.		Z500LT227-	Conector 60° de aluminio aleación 380 para interconexión 3 Zodias.
	Z141CE010I	Aro grande de acero inoxidable para Tundra.		Z141RS051G	Consola DMX 2 universos DMX512 en modo en vivo, 2 universos DMX512 en modo autónomo.		CP00167	Tapón nylamid ciego chico IP68.		Z141RE023A	Extruido para tira de LED empotrar 2 m.
	CE00160	Driver 5 W, 0.41 A, Entrada 90-264 V AC Salida 12 V DC.		Z141RS083N	BSTATION2, panel de montaje a pared, activa escenas de iluminación almacenadas.		CP00168	Tapón nylamid ciego grande IP68.		Z141RE024A	Extruido para tira de LED empotrar 2 m.
	CE00157	Driver 30 W 2.5 A Entrada 90-264 V AC Salida 12 V DC		Z141RS084N	CUETY LPU-2. controlador de iluminación 512 canales MX y hasta 64 partidos.		Z141CP010N	Conector waterproof IP68.		Z141RE025A	Extruido para tira de LED empotrar 3 m.
	CE00158	Driver 60 W 2.5 A Entrada 90-264 V AC Salida 24 V DC		Z141RS085N	CUECORE2, Controlador de iluminación 1024 canales DMX.		Z141CP011N	Conector en T waterproof IP68.		Z141RS032A	Extruido para tira de LED sobreponer 1 m.
	CE00100	Driver 150 W, 6.3 A Entrada 90-277 V AC Salida 24 V DC		Z141RS086N	DMX EDM splitter / booster.		Z141CP005N	Conector en forma de T, IP67.		Z141RS033A	Extruido para tira de LED sobreponer 2 m.
	Z141RS002G	Transmisor DMX-RF.		Z141RS087G	KIOSC touch, interfaz personalizable para controlar dispositivos en red.		Z141RS007N	Caja de termoplástico sumergible IP68, 2 glándulas M20X1.5, 4 glándulas PG9, Máx. 4 mts. de profundidad.		Z141RS034A	Extruido para tira de LED sobreponer 3 m.
	Z141RS039G	Repetidor de señal DMX RF.		Z141RS082N	Controlador DMX (SUSHI).		Z141QS001T	Encapsulante de silicón transparente para caja de conexiones, 250 ml.		Z141RS019-	Riel para sobreponer 1 m, 3 circuitos, color blanco o negro.
	Z141RS074G	Opto Splitter RGBW-DMX.		Z141RS073N	Programador DMX RDM.		Z141CP003N	Conector IP 68.		Z141RS021-	Riel para sobreponer 2 m, 3 circuitos, color blanco o negro.
	Z141RS006G	Consola RGBW-DMX 256 canales y 8 puertos de disparo.		Z141RS011N	Cable para conexión DMX calibre 2x22 AWG + 1 malla, 120 Ohms.		Z500LT226-	Conector 60° de aluminio aleación 380 para interconexión 2 Zodias.		Z141RE017-	Riel para empotrar 1 m, 3 circuitos, color blanco o negro.

	Z141RE019-	Riel para empotrar 2 m, 3 circuitos, color blanco o negro.		Z141CE012T	Cristal degradado para Track 10 W.		Z141CE029N	Aro de sujecion para accesorios Track 15 W.		Z141CS001N	Poste de 60 cm con proyector PAR30, (lámpara PAR30 no incluida).
	Z141RT002-	Riel para suspender 1 m, 3 circuitos, color blanco o negro.		Z141CE014T	Cristal elíptico para Track 10 W.		Z141CE020T	Cristal intenso para Track 35 W.		Z141CP002I	Kit abrazadera para árbol 1.2 m acero inoxidable.
	Z141RT004-	Riel para suspender 2 m, 3 circuitos, color blanco o negro.		Z141CE015	Louver honeycomb para Track 10 W.		Z141CE021T	Cristal degradado para Track 35 W.		HA.1F2.COV	Tapa dos ventanas para CECI 90 negro.
	Z141RS024-	Conector izquierdo 90° 3 circuitos color blanco o negro.		Z141CE024N	Snoot para Track 10 W.		Z141CE023T	Cristal elíptico para Track 35 W.		HL.1F2.COV	Tapa dos ventanas para CECI 90 gris.
	Z141RS038-	Conector derecho 90° 3 circuitos color blanco o negro.		Z141CE028N	Aro de sujecion para accesorios Track 10 W.		Z141WS005N	Louver honeycomb para Track 35 W.		HA.3F2.COV	Tapa dos ventanas para CECI 160 negro.
	Z141RS023-	Conector recto 3 circuitos color blanco o negro.		Z141CE016T	Cristal intenso para Track 15 W.		Z141CE030N	Aro de sujecion para accesorios Track 35 W.		HL.3F2.COV	Tapa dos ventanas para CECI 160 gris.
	Z141RS025-	Conector en "T" 3 circuitos color blanco o negro.		Z141CE017T	Cristal degradado para Track 15 W.		Z141QS002N	Cinturon para árbol Z1.		Z141WS002N	Louver Honey Comb CECI 90.
	Z141RS026-	Conector en "X" 3 circuitos color blanco o negro.		Z141CE019T	Cristal elíptico para Track 15 W.		Z141QS004N	Tubo cuadrado 30 cm para colocar luminaria Z1.		HA.2C4.COV HW.2C4.COV	Tapa LETI 100 ROUND ventanilla media luna cortesía negra / blanca.
	Z141RS022-	Conector universal, 3 circuitos color blanco o negro.		Z141WS004N	Louver honeycomb para Track 15 W.		Z141WK001N	Tubo de 30 cm para colocar Minitommy, Lazzar mini, Lazzar, Lazzar III.		HA.3C4.COV HW.3C4.COV	Tapa LETI 100 ROUND ventanilla media luna cortesía negra / blanca.
	Z141CE011T	Cristal intenso para Track 10 W.		Z141CE025N	Snoot para Track 15 W.		Z141QS003N	Brazo de 30 cm para sobreponer Z1.		HA.2S4.COV HW.2S4.COV	Tapa EXTRALETI 100 ROUND ventanilla media luna cortesía negra / blanca.



HA.3S4.COV
HW.3S4.COV

Tapa EXTRALETI 100
SQUARE ventanilla
cortesia negra / blanca.



H.LED.GU10.CCT

3,5 W, TCC 2700 K y
4000 K, Dimensiones:
Ø50 x 54 mm.



H.LED.G53.CCT

Refacción lámpara LED
3 W, TCC 3000 K, 4000
K y 6500 K, Dimensiones:
Ø75 x 20 mm.



H3.LED.G53.CCT

Refacción lámpara LED
10 W, TCC 3000 K, 4000
K y 6500 K, Dimensiones:
Ø100 x 37 mm.



H4.LED.G53.CCT

Refacción lámpara LED
11 W, TCC 2700 K, 4000
K y 6500 K, Dimensiones:
Ø183 x 32 mm.



025 ECO

Cordón uso rudo Ecolite
300 V 2x18 AWG forrado
liso.

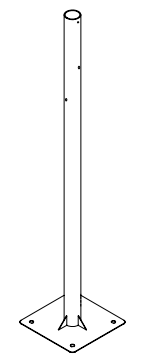

Z-2115

Poste circular de acero
2 m, acabado (color
gris, negro o terra). Para
colocar 2 luminarias T4.

Z-2116

Poste circular de acero
2 m, acabado (color
gris, negro o terra). Para
colocar 3 luminarias con
cánope: Lazzer mini,
Lazzer, Lazzer III o Z1





